



BRAVOS XL®

上開式高效能低耗水量
洗衣機之使用與保養指南
適用型號：MVWB725BW

目 錄

洗衣機的安全.....	2
洗衣機門蓋下方有那些新的設計?.....	3
操作面板與特徵.....	4
洗衣行程指南.....	6
使用您的洗衣機.....	8
使用清潔劑分配器	9
啟動洗衣機	9
保養洗衣機	11
故障排除.....	13
產品的保證.....	18
幫助與服務.....	19



本洗衣機的設計是只能使用 HE
高效能清潔劑去洗衣。

洗衣機的安全

您和他人的安全都是非常重要的

在本手冊及洗衣機上，我們提供了許多重要的安全資訊。請務必閱讀並遵守這些安全資訊。



這是安全警告標誌。

這標誌是告訴您有潛在的危險，可能造成您或他人的死亡或傷害。

所有安全資訊都將跟在警告標誌及「危險」或「警告」字樣之後。

這些字樣表示：



若您不立刻遵守指示，將導致您死亡或受重傷。



若您不遵守指示，將導致您死亡或受重傷。

所有安全資訊將告訴您有哪些潛在的危險，教您怎樣減少受傷的機會，還告訴您若不遵照指示將會發生甚麼後果。

重要安全指示

警告：為了減少使用洗衣機時發生火災、觸電或人身傷害的危險，請遵守以下基本預防措施，包含下列各項：

- 使用洗衣機之前，請詳讀所有的說明。
- 不要去洗滌那些曾經被汽油、乾洗溶劑、易燃或容易爆炸的物質所清洗過、洗滌過、浸泡過的衣物，因為它們會釋放出可能燃燒或者爆炸的氣體。
- 不要加入汽油、乾洗溶劑或其他易燃或爆炸之物質到洗衣水裏面，它們會釋放出可能燃燒或者爆炸的氣體。
- 在某些情況下，如果兩個星期或更長沒有使用的熱水系統可能會產生氫氣。氫氣是易爆炸氣體。如果熱水系統有很長一段時間未使用，在使用洗衣機之前，打開水龍頭，讓水在每個水龍頭都流出幾分鐘。這樣可以釋放掉任何聚集的氫氣。由於該氣體是易燃性的，在此時請不要吸煙或者使用火苗。
- 不要讓小孩在洗衣機上或洗衣機內玩耍。當洗衣機在小孩附近使用時，請仔細照顧小孩。
- 在停止使用或棄置洗衣機前，請將洗衣機門或上蓋拆除。
- 當洗衣槽、脫水槽或洗衣棒在轉動時，請不要將手伸入洗衣機內。
- 請不要將洗衣機安裝或者存放在室外日曬雨淋之地方
- 請勿敲打控制面板。
- 請不要擅自修理或者更換任何洗衣機零件，除非您具有修理技能及明確理解本使用或維護指南或其他用戶維修說明書所指定的修理方法，否則請別擅自修理。
- 參閱“電源要求”章節之接地說明。
- 若電源線損壞時，必須由製造廠或其服務處或具有類似資格的人員更換以避免危險。

請保留這些指示

洗衣蓋下方有那些不一樣？

以少水量洗淨衣物

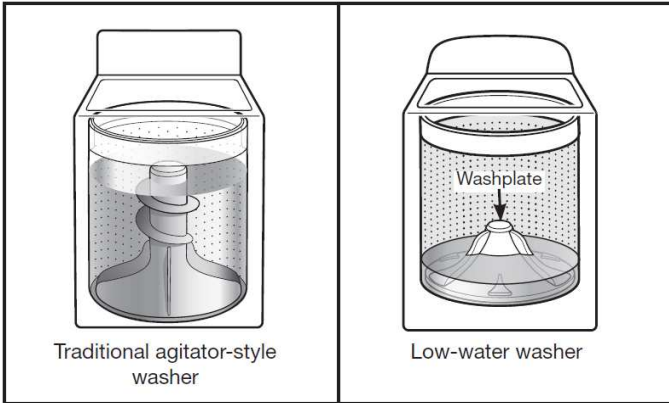

新洗衣機最顯著的不同在於低水位之活葉洗衣系統，洗衣機會依據洗衣量自動調節水位---而不再需要水位選擇器。

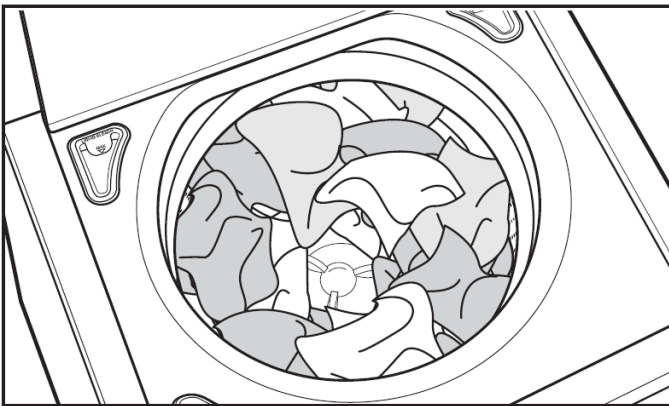

將衣物沿者洗衣活葉之四周均勻地擺放。請勿將衣物直接放在中央的活葉上。放入衣物時，中央的活葉應可清楚地被看到。為得到最佳之效果，放入之衣物量不得超過建議最大負荷量之高度。

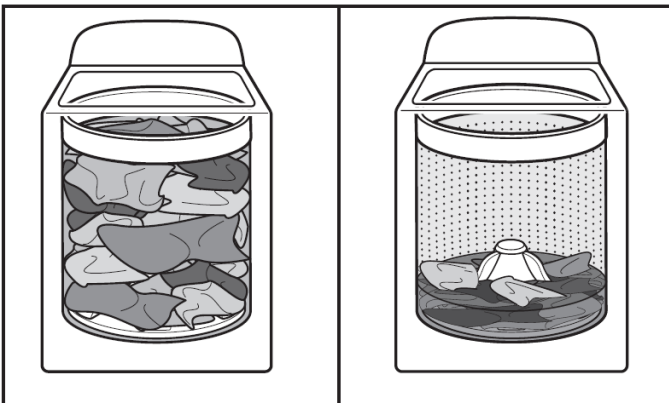

當洗衣機弄濕及攪拌衣物後，衣物會往下沉堆積在洗衣活葉上。這是正常地，它並不是表示可再加入一些衣物去洗。

重要：您將看不到像過去之洗衣機，在洗衣槽內充滿水之情況。有些衣物浮在水面上，這是正常地。

智慧型水位控制

洗衣行程啟動後，門蓋會上鎖，並開始作感應之程序以決定待洗衣物所需之正確水量。

您將會聽到洗衣機馬達斷續地帶動洗衣槽轉動，使待洗衣物完全浸濕。此低耗水洗衣方式之用水量及耗電量都較過去洗衣棒之洗衣機為低。

自動水溫控制

自動溫度控制器(ATC)管制冷熱水之進入，混合水溫使達最佳及持續之洗淨效果。當您設定妥洗衣行程之後 ATC 就會自動開啟其功能。

選擇正確之洗衣粉

只能使用高效能(HE)洗衣粉。這類的洗衣粉外包裝上會有標註“HE”或“High Efficiency”字樣。本洗衣機在少水量之下，使用一般非高效能之洗衣粉會產生大量之泡沫。使用一般的洗衣粉會如同洗衣機故障，洗得很久且清洗不乾淨。它也會導致零組件之故障和引人注意的黴菌。HE 高效能洗衣粉它會產生適量之泡沫，以發揮它最佳之效果。請遵照製造廠商之指示決定正確之洗衣粉用量。



只能使用高效能(HE)洗衣粉

濃縮洗淨

少水之洗淨意即濃縮洗淨，相較於傳統洗衣棒洗衣機之溶解洗衣粉，此洗衣機使用濃縮洗衣粉直接去洗滌污垢。

您將發現的正常聲音

在洗衣行程中的不同階段，您可能聽到一些不同於已往之洗衣機所發出的聲音。例如，在開始洗衣之行程時可能會聽到一些喀喀或嗡嗡的聲音，如門蓋開關自我測試之動作聲。洗衣機活葉拍打衣物所發出之嗡嗡或咻咻等不同的聲音。有時後，您可能聽不到任何聲響，因為洗衣機正在決定正確之進水量或在作浸泡之工作。

操作面板及其特徵

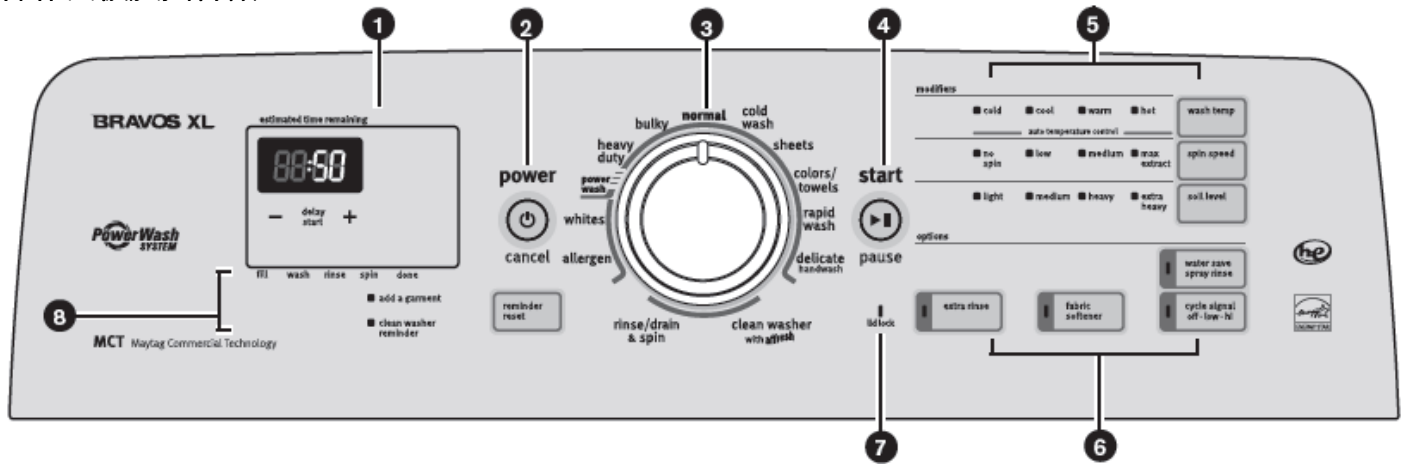

並不是所有的型號都擁有此所有的功能

1 預估剩餘時間顯示 (ESTIMATED TIME REMAINING DISPLAY)

估計剩餘時間顯示完成洗衣行程所需的時間。衣物重量和水壓會影響所顯示的時間。過壓，不平衡衣物，或過多的泡沫也會使洗衣機調整洗衣時間。

2 電源鍵/取消鍵 (POWER/CANCEL BUTTON)

觸壓此鍵以啟動或停止洗衣機。

3 行程選擇鈕 (WASH CYCLE KNOB)

以此鈕選擇洗衣機可選用之洗衣行程，您可依待洗衣物之類別選擇適當之洗衣行程。參閱“行程指南”了解各行程之詳細說明。

4 啟動/暫停 鍵 (START/PAUSE BUTTON)

觸壓此鍵可啟動選擇之洗衣行程，請確認所有期望之修正或附加功能都已選定。觸壓一次啟動/暫停鍵可鬆開門鎖並加入衣物，再觸壓一次啟動/暫停鍵可從停止處洗到行程終了。門蓋必需確實關妥才可啟動洗衣機。

5 洗衣行程之修正 (CYCLE MODIFIERS)

修正鍵可讓您進一步將洗衣行程客製化並節省能源。並不是所有的行程、選項和修正之功能在每一型號中都有。

洗衣水溫 (WASH TEMP)

請依待洗衣物之質料選擇水溫。請使用較溫和一點的水去洗衣較安全。遵照衣物標籤之指示。所有之行程使用冷水清洗。冷水清洗將可降低皺摺及節省能源。

備註：水溫低於 15.6°C 時，洗衣劑不能溶解得很好，髒污不易去除。

脫水速度 (SPIN SPEED)

脫水速度會根據洗衣行程自動選配一脫水速度，該預設之脫水速度可作變更。並不是所有的脫水速度都可以選擇搭配所有的行程。

- 脫水速度愈高表示乾衣時間愈短，但它可能會增加衣物之皺摺。
- 脫水速度愈低表示乾衣時間愈長，但它可能會使衣物較潮濕。

衣物髒度 (SOIL LEVEL)

髒度(洗衣時間)已被預設在每一洗衣行程中。當您選擇觸壓髒度鍵，行程所需時間(分鐘)將會在預估剩餘時間顯示幕上增加或減少並顯示不一樣的洗衣時間。

大部份的衣物，依選擇之行程所預設的髒度即可。洗滌較髒或有污漬之衣物時，必要時，可觸壓髒度鍵選擇較長的洗衣時間。對於微髒或細緻衣物，可觸壓髒度鍵選擇較短的洗衣時間。使用較不髒之設定可降低衣物之皺折與扭結。

6 選擇行程之附加功能 (CYCLE OPTIONS)

當您選擇一個洗衣行程後，它的預設之功能鍵就會點亮。並不是所有的行程、選項和修正之功能在每一型號中都有。

省水模式花灑洗滌 (WATER SAVE SPRAY RINSE)

選用此功能可利用花灑式洗滌之方式取代深水清洗以節省用水。此功能已預設於某些洗衣行程，且可供其它洗衣行程選擇搭配。如使用衣物柔軟劑，請記得啟用衣料柔軟劑或加強清洗鍵；該兩功能鍵將會分配柔軟劑至深水清洗之中。

加強洗滌 (EXTRA RINSE)

選用此功能鍵可於大部份之洗衣行程中，自動地增加一個二次洗滌之功能。

衣料柔軟劑 (FABRIC SOFTENER)

如於洗衣行程中使用柔軟劑，請務必啟用柔軟劑自動分配功能，它可使柔軟劑分配器自動於正確之時段加入柔軟劑至洗衣機內

完成響鈴鍵 (CYCLE SIGNAL)

以此鍵調整完成洗衣之響鈴聲。可設定大聲、小聲或無聲(燈不亮)。大聲可提醒您在完成洗衣後儘速將衣物取出。

您也可為每一洗衣行程增加或移除此附加之功能。並不是所有的附加功能都可搭配所有行程使用，且某些功能已預設給特定之行程之用。

開啟或關閉觸摸鍵之聲音

按鍵聲可藉由按住完成響鈴鍵 5 秒鐘之方法將它關閉或開啟，完成後，洗衣機將會發出一短暫之嗶/聲。此功能可於洗衣機運轉之任一時間內完成設定，但不能於待機時作設定。

當按鍵聲功能已被設定為關閉時

- 按到無效鍵時發出之聲音(3 短暫之嗶/聲)將持續維持啟用，但它將會以小音量發出嗶聲。
- 所有有效鍵選擇聲(1 短暫之嗶/聲)則不會發聲，它包含電源/取消鍵和完成響鈴鍵，且當您轉動行程鈕超過正常位置所發出之鐘聲亦如此。

備註：即使斷電後此選擇設定仍維持有效。

7 門蓋鎖指示燈 (LID LOCK INDICATOR)

此燈點亮表示門蓋已被鎖住且門是開不了的。如您想開啟門蓋，請觸壓啟動/暫停鍵。一旦洗衣停止運轉，門蓋鎖就會鬆開。如洗衣機在高速脫水則需等待幾分鐘之時間。再次觸壓啟動/暫停鍵可重新啟動行程。



8 行程狀態指示燈 (CYCLE STATUS LIGHT INDICATORS)

行程狀態指示燈顯示行程之洗衣過程。在洗衣過程之每一階段，您可能會聽到與過去之傳統洗衣機不相同的聲音。

進水 (FILL)

當您觸壓啟動/暫停鍵後，洗衣機它將會注入少量水至衣物上，然後暫停數秒鐘。門蓋鎖將上鎖且洗衣機會繼續進水。

洗衣 (WASH)

您將會聽到馬達和洗衣盤拍打衣物之聲音。有些衣物會浮在水面之上，這是正常的。低水量洗淨即是濃縮洗淨。與活葉式洗衣機之洗衣劑溶解於水中相較，此洗衣機直接將洗衣劑帶往髒污處。洗衣機馬達聲可能會在行程中之不同階段作改變。洗衣時間將依選擇設定之髒度而定。

洗清 (RINSE)

您將會聽到類似洗衣行程之聲音因為洗衣機在作清洗及拍打衣物。您可能會聽到注水時馬達會帶動一下洗衣槽轉動。如您已啟動柔軟劑分配功能，則柔軟劑將會自動地被加入。某些行程是使用灑水清洗的方式。

脫水 (SPIN)

洗衣機會根據選擇之行程和脫水速度，以更快之速度作脫水，將衣物中的水份正確地移除。

完成洗衣 (DONE)

一旦洗衣行程已終了，此指示燈就會點亮。請儘速將衣物取出以獲最佳結果。

加入衣物 (ADD A GARMENT)

當加入衣物指示燈能點亮時，您可再放入一些衣物至洗衣機內洗而不會影響洗衣能力。觸壓啟動/暫停鍵一次，門蓋鎖指示燈會熄滅，打開門放入衣物，再關妥門蓋，觸壓啟動/暫停鍵重新啟動洗衣機。

槽洗淨提醒設定 (CLEAN WASHER REMINDER)

每洗衣 30 次之後如未作清洗洗衣機之工作，槽洗淨指示燈就會點亮提醒您作清潔。參閱“保養洗衣機”章節啟用槽洗淨洗法或您可觸壓重設提醒鍵以手動方式重設槽洗淨之計次。

清潔劑分配器

A 高效能“HE”清潔劑分配器

加入高效能液態或粉狀之清潔劑至此分配器內供洗衣行程之洗衣用。



僅能使用高效能“HE”清潔劑

B 液態漂白劑分配器

本分配器可保存到 3/4 杯(180 mL)之液態漂白劑。漂白劑將會自動稀釋並在洗衣過程中的適當時間內注入。此分配器不會溶解粉狀之漂白劑。

備註：僅能加入液態漂白劑至分配器。

C 液態柔軟劑分配器

如有需要，請倒入量好之柔軟劑至柔軟劑分配器。如您已選擇設定柔軟劑分配功能鍵，它將會自動於適當之時間注入。

- 此分配器僅能使用液態之柔軟劑。
- 請勿倒入過量。請勿稀釋。此分配器可儲存 94 ml 或一杯蓋之柔軟劑。
- 當您啟用柔軟劑功能鍵時，柔軟劑會於高水位時自動地加入。假如選用加強清洗功能，它會於最後清洗時才會加入柔軟劑。

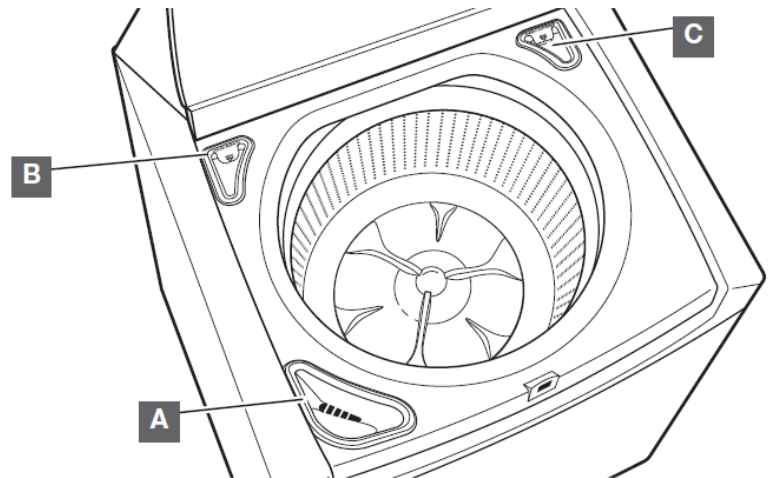

- 請勿使用柔軟劑分配球於此洗衣機。分配球於此洗衣機將不能正確地運作。
- 切勿將任何之柔軟劑濺或滴在衣物上。
- 在完成洗衣行程後，會有少量之水殘留在分配器上。這是正常的。

洗衣行程指南

下表中以**粗體字**顯示之設定或選項功能為各個行程之原始設定。為了使衣物得到最佳的保護，請選擇最搭配待洗衣料之洗衣行程。並不是所有的型號都擁有下列所有的行程和選項功能。

待洗衣物類別	行程	洗衣水溫	脫水速度	衣物髒度	可選配之功能	行程之詳情
棉料，亞麻料，床單及混合衣物	一般衣料 (Normal)	熱水 溫水 涼水 冷水	高 中 不脫水	極髒 較髒** 髒 微髒	加強清洗 省水 花灑洗清 添加柔軟劑	以此行程去洗普通髒的棉料或混合衣物。此行程結合高速之攪拌洗衣及中速之脫水。
耐洗衣物，深色沾血或會褪色之衣物	冷水洗衣 (Cold Wash)	冷水	高 中 低 不脫水	極髒 較髒 髒 微髒	加強清洗 省水 花灑洗清 添加柔軟劑	以此行程去洗那些以溫水洗滌會發生褪色或染色之深色或淺色耐洗衣物。此行程針對那些可能會縮水或褪色之新衣物之第一次洗滌是很好的選擇。
普通髒之床單、枕頭套、輕毯子或披巾	床單/寢具 (Sheets)	熱水 溫水 涼水 冷水	高 中 低 不脫水	極髒 較髒 髒 微髒	加強清洗 省水 花灑洗清 添加柔軟劑	此行程之洗衣是為防止大件衣物打結或結球所設計。 重要： 為獲得最佳效果，請將衣物均勻鬆散地沿著洗衣盤周圍擺放。請勿將大型衣物直接覆蓋在中央之洗衣盤上。
毛斤和毛斤料衣物等，微髒、有色衣物	有色衣物/毛巾等 (Colors/Towels)	熱水 溫水 涼水 冷水	高 中 低 不脫水	極髒 較髒 髒 微髒	加強清洗 省水 花灑洗清 添加柔軟劑	此行程對於防皺表面等衣物之洗滌也是一個很好的選擇。此行程使用中速之攪拌洗衣及中速之脫水。
微髒之衣物	快洗 (Rapid Wash)	熱水 溫水 涼水 冷水	高 中 低 不脫水	極髒 較髒 髒 微髒	加強清洗 省水 花灑洗清 添加柔軟劑	以此行程去洗少量微髒之衣物且需要快速完成者。此短行程結合快速之攪拌洗衣及高速之脫水以達最佳之洗淨及縮短乾衣時間。
可機器洗之絲綢，手洗衣物及毛料	手洗 (細緻衣物) (Delicate (Handwash))	熱水 溫水 涼水 冷水	中 低 不脫水	極髒 較髒 髒 微髒	加強清洗 省水 花灑洗清 添加柔軟劑	此行程結合低速攪拌洗衣和低速之脫水去洗那些標明"可機器洗滌"之衣物。
大件衣物如睡袋，小床單，夾克。	大件衣物 (Bulky)	熱水 溫水 涼水 冷水	中 低 不脫水	極髒 較髒 髒 微髒	加強清洗 添加柔軟劑	此行程開始時將大件衣物以浸泡之方式使達飽和。再以中速之洗衣及中速之脫水以維持衣物之平衡。 重要： 當洗滌防水物/抗水性物品如塑膠內襯床墊、浴簾、蓬布、夾克或睡袋，請選擇可搭配此洗衣行程之較低之脫水速度去洗。
耐洗衣物、不褪色衣物等	強力去汙 (Heavy Duty)	熱水 溫水 涼水 冷水	高 中 低 不脫水	極髒*** 較髒 髒 微髒	加強清洗 省水 花灑洗清 添加柔軟劑	以此行程去洗較髒或耐洗棉料衣物等。此行程結合高速洗衣及高速脫水去洗衣。
較髒之衣料	強力潔淨 (Power Wash)	熱水 溫水 涼水 冷水	高 中 低 不脫水	極髒*** 較髒 髒 微髒	加強清洗 省水 花灑洗清 添加柔軟劑	以此行程去洗最髒之衣物或居家物品且需以額外洗淨力著。此行程結合了高速之攪拌洗衣、中速之脫水和深層清洗以去除衣物上過多之髒污者。

* 洗衣之水溫將會依所選擇設定之洗衣行程而異。所有洗衣行程之設定皆以冷水作清洗。

** 並不是所有型號內鍵之髒度設定都是相同的。某些型號洗衣行程之髒度設定將內鍵為"髒"。

*** 並不是所有型號內鍵之髒度設定都是相同的。某些型號洗衣行程之髒度設定將內鍵為"較髒"。

洗衣行程指南

下表中以**粗體字**顯示之設定或選項功能為各個行程之原始設定。為了使衣物得到最佳的保護，請選擇最搭配待洗衣料之洗衣行程。並不是所有的型號都擁有下列所有的行程和選項功能。

待洗衣物類別	行程	洗衣水溫	脫水速度	衣物髒度	可選擇之功能	行程之詳情
較髒的白色衣物	白色衣物 (Whites)	熱水 溫水 涼水 冷水	高 中 低 不脫水	極髒 較髒 髒 微髒	加強清洗 省水 花灑洗清 添加柔軟劑	本行程會在最恰當之時機加入漂白劑，使那些髒污之白色衣物洗得更白。此行程結合了高速洗衣和高速脫水。要洗去最髒和有污點之衣物，請使用漂白水分配器以加入漂白水或彩色衣物用漂白水。此行程也可使用於有色耐洗衣物料，如毛巾等，不需使用液態漂白水。
棉料和麻料曝露在可能有過敏源者	消除過敏 (Allergen)	熱水	高 中 低 不脫水	極髒 較髒 髒 微髒	加強清洗 添加柔軟劑	此行程使用較多的水以沖洗去除過敏源，如一般髒之衣物上之塵蹣或寵物毛屑。此行程可去除超過 95%以上之過敏源。
泳衣及那些只需清洗者。	洗清/排水及脫水 (Rinse/Drain & Spin)		高 中 低 不脫水		加強清洗	以此清洗/脫水之行程搭配加強清洗之附加功能，使它於高速脫水之後接著以深層清洗。時間顯示幕將會顯示預估之進水和排水之時間。
濕衣物	洗清/排水及脫水 (Rinse/Drain & Spin)		高 中 低			請選擇洗清/排水及脫水行程並關閉加強清洗功能，以去除衣物上多餘之水份。此行程可幫助一些厚重衣物或特殊保護之衣物縮短乾衣時間。脫水速度可設定至較低之速度。 此排水/脫水行程可用在取消洗衣行程之後之排水或因中途斷電後之完成洗衣。
不放入衣物	槽洗淨 使用清潔錠 (Clean Washer with affresh®)					每使用 30 次之洗衣行程後，就要使用此槽洗淨行程以確保洗衣機內桶之清新，它以高水位配合清潔錠或液態漂白劑將洗衣機內部徹底地洗淨。此行程不可中斷。參閱“清潔您的洗衣機”章節。 重要： 使用清潔錠作槽洗淨行程時，不可放入衣物或其它之物品去洗。使用此洗行程時洗衣槽內必需是空的。

* 洗衣之水溫將會依所選擇設定之洗衣行程而異。所有洗衣行程之設定皆以冷水作清洗。

*** 並不是所有型號內鍵之髒度設定都是相同的。某些型號洗衣行程之髒度設定將內鍵為“較髒”

使用您的洗衣機

警告



火災的危險

絕對不可將那些沾到汽油或可燃性液體之衣物放入洗衣機內。

沒有洗衣機能完全地去除油污的。

絕對不可將那些曾經沾染到任何油品(包含烹飪用油)之物品去作烘乾。

如不遵照指示，將導致死亡、爆炸或火災。

警告



電擊的危險

插入一個接地型之 3 孔插座。

不要去掉接地腳。

不要使用轉接頭。

不要使用延長線。

不遵照指示去作，可能導致死亡、火災或電擊。

1. 待洗衣物之分類與準備

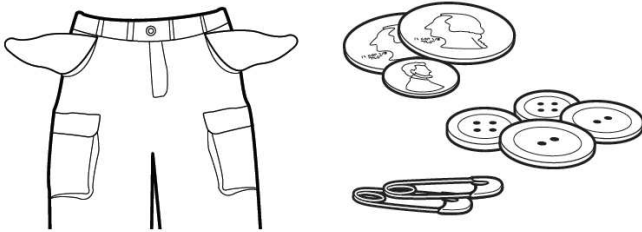

- 掏空口袋，取出零錢、鈕釦或任何可進入洗衣活葉下方之小東西，導致堵塞或噪音。
- 依建議之行程、水溫和褪色作衣物之分類。
- 將較髒之衣物與微髒之衣物分開洗。
- 將細緻之衣物與耐洗衣物分開洗。
- 洗過之衣物仍有污點者請勿拿去烘乾，因為熱度會將污點留在衣物上。
- 衣物沾到污點應立刻處理。
- 將拉鍊拉上、釦子扣好，以避免鉤破其他之衣物。取出別針、飾物和其他堅硬的物品，以避免刮壞洗衣機之內桶。取出不可洗的裝飾品。
- 修補裂縫或破損邊，以避免洗衣過程中變得更大。

有用的提示

- 當您洗滌防水或抗水性物品時，請將它擺放均勻。請參閱“行程指南”上使用大件衣物行程之提示或更多的資訊。
- 洗滌細緻衣料或小件物品時，請使用洗衣袋以避免打結。
- 將針織衣物翻面以避免起毛球。將易沾棉絮者與易產生棉絮者分開，人造纖維、針織物及燈芯絨布料將會沾黏從毛巾、毛毯及鬆絨線織品等衣料之棉絮。

備註：請經常閱讀並遵照衣物上保養標籤之指示，以避免洗壞衣物。

2. 放入洗衣劑

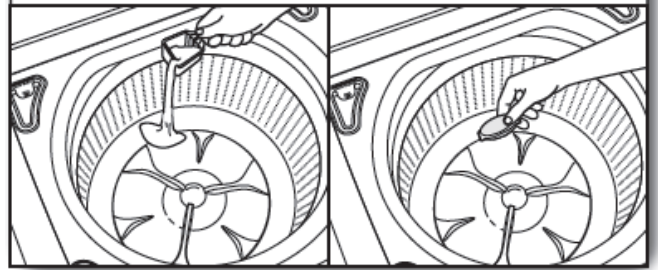

將量測好之洗衣粉用量或單次用量之洗衣劑包放入洗衣槽內。

假如使用 Oxi-類型之加強洗淨劑、有色衣物用漂白劑或衣料柔軟劑。請先將它加入洗衣槽下再放入衣物。

備註：請遵照製造商之使用說明決定洗衣劑之用量。

3. 將待洗衣物放入洗衣機

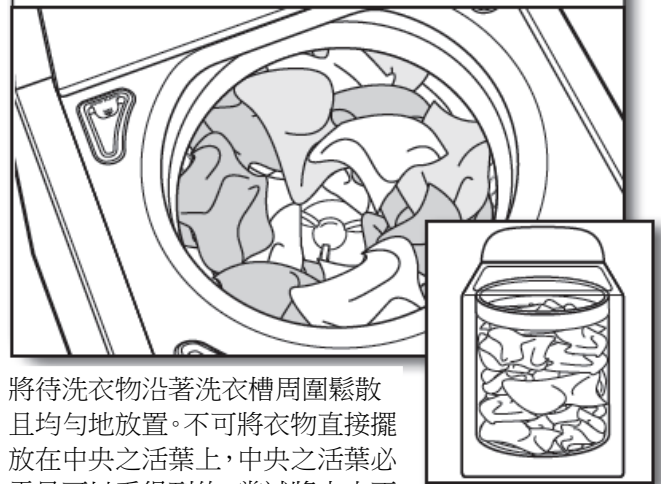

將待洗衣物沿著洗衣槽周圍鬆散且均勻地放置。不可將衣物直接擺放在中央之活葉上，中央之活葉必需是可以看得到的。嘗試將大小不同之衣物混合洗，以避免打結。

重要：請勿放入過量或將衣物擠壓至洗衣桶內，衣物必需能自由翻滾，過載會導致洗不乾淨，且可能增加皺折或打結。

使用清潔劑分配器

4. 加入 HE 高效能清潔劑至分配器

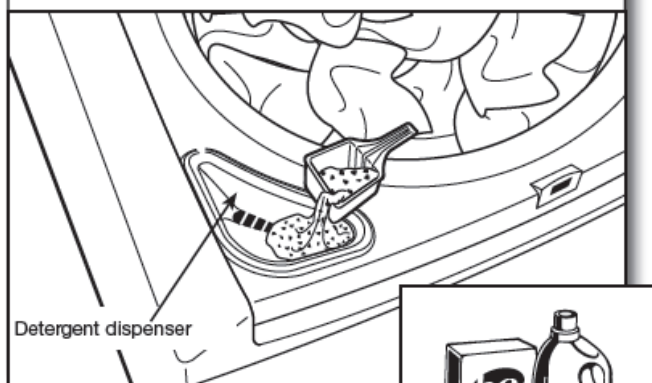

加入量好之 HE 高效能清潔劑至分配盒。

重要：僅能使用高效能清潔劑，在包裝上會標示“HE”或“High Efficiency”。使用非高效能清潔劑以低水位洗衣會產生過多的泡沫。

使用一般的清潔劑將會造成過長之洗衣時間及降低洗清效果。它也可能會導致零件之損壞和明顯地發黴。高效能清潔劑是依正確之泡沫量來生產以取得最佳之效能。請遵照製造商之指示以決定清潔劑之用量。

有用的提示：請參閱“洗衣機保養”之說明或建議方法清洗分配器。

5. 加入液態漂白水至分配器

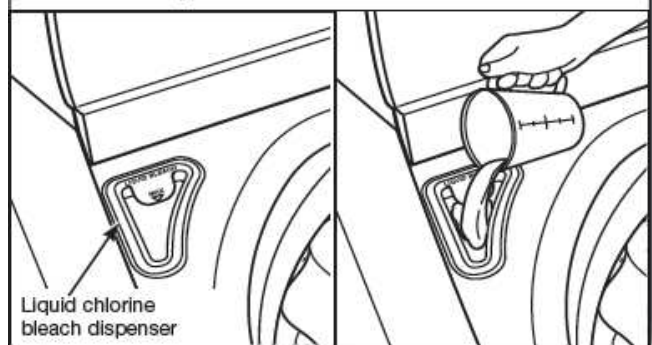

請勿放入過量，稀釋，或使用超過 $\frac{3}{4}$ 杯(180 mL)。為去除特別髒或污點，您可藉由液態漂白劑分配器去添加液態漂白水或彩色衣用之漂白水。

6. 加入衣物柔軟劑至分配器

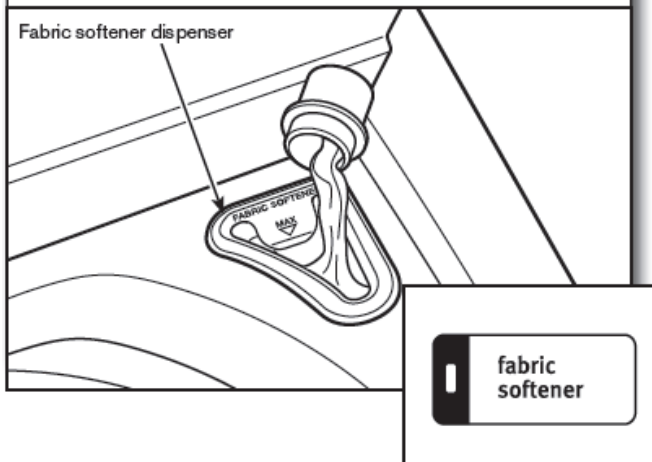

倒入量好之液態柔軟劑至分配器，請經常遵照製造商之指示並依據衣物量之多寡加入適量之柔軟劑。然後設定柔軟劑之選項設定。

重要：柔軟劑之選項設定必需確實作設定，以確保柔軟劑能在洗衣行程之中適時地加入。請勿過量或稀釋，加入過量它將會使柔軟劑馬上就流入洗衣機內。

假如選擇設定了加強清洗，則柔軟劑它會在最後之洗清時才會進入洗衣機。

備註：請勿使用液態柔軟劑分配球於本洗衣機，它將不會正確地加入柔軟劑。

7. 觸壓電源鍵啟動洗衣機



觸壓並按住電源鍵以啟動洗衣機。

8. 選擇洗衣行程

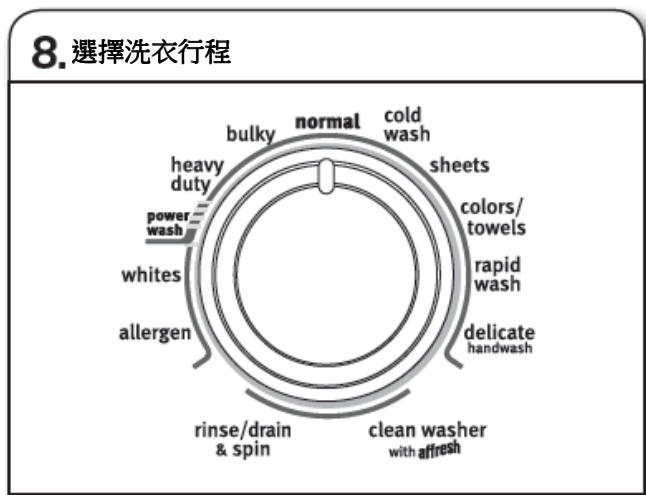

轉動行程選擇鈕選擇洗衣行程。預估殘餘時間之顯示幕會點亮以顯示洗衣行程之時間。您會發現時間在行程中會自動作調整。這是正常的。

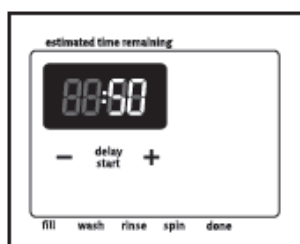

9. 洗衣行程之修正

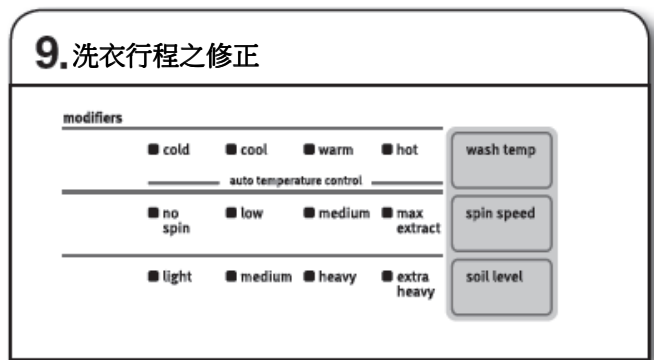

一旦您選擇了洗衣行程，則匹配該行程之預設功能指示燈會點亮。如有必要，您可觸壓修正功能鍵以改變水溫、髒度和脫水速度。並不是所有的修正設定都可匹配所有之行程。

備註：請經常閱讀並遵照衣物上保養標籤之指示，以避免洗壞您的衣物。

洗衣水溫	建議之衣料
熱水 (Hot) 加入一些冷水以節省能源。此時之水溫將較設定之熱水溫度稍低。	白色或淡色耐洗之衣物較髒
溫水 (Warm) 將有一些冷水被加入，如此水溫將較先前使用之水溫低。	較亮麗的有色衣物普通髒或微髒
涼水 (Cool) 會加入溫水以幫助去除髒污及清潔劑之溶解。	暗色衣物沾到血或褪色者微髒
冷水 (Cold) 可能會加入溫水以幫助去除髒污及清潔劑之溶解。	暗色衣物沾到血或褪色者微髒

10. 選擇行程之附加功能

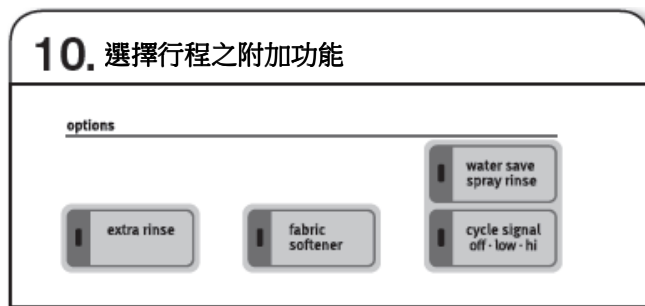

假如該功能未被預設，您可依需要選擇設定附加功能。某些行程會自動地增加特定之附加功能如加強清洗。如有必要，您可將它取消。

備註：並不是所有的功能，都可搭配在所有洗衣行程中。

11. 觸壓啟動/暫停鍵開始洗衣行程



觸壓啟動/暫停鍵以啟動洗衣行程。當行程終了，完成指示燈會點亮且完成響鈴會發出聲音(如有設定)。完成洗衣之後，請儘快將衣物取出以避免產生異味、減低皺摺以及金屬夾、釦或拉鏈造成之鏽蝕。

假如門蓋開啟之時間超過 10 分鐘，則洗衣機會自動地將水排出。

保養洗衣機

進水管

請於洗衣機使用 5 年之後，將進水管作更換，以降低水管故障造成之風險。應定期檢查水管，如發現它有腫脹、扭結、割傷、磨損或漏水之情形請予以換新。

當您更換進水管時，請使用不褪色之奇異筆將日期註記在水管標籤上。

清潔您的洗衣機

建議保養您的洗衣機使其與衣物一樣地乾淨與清新。

要使洗衣機內部無異味，請參照此建議之清潔程序按月去作：

1. 關於洗衣劑之用量，請經常遵照洗衣劑製造商之指示去使用。絕不使用超過建議之用量，因為它可能會增加洗衣劑和污垢殘留洗衣機內之機率，亦可能會產生不可預期之臭味。
2. 有時後選用熱水或溫水洗衣(不要僅使用冷水)，因為它對於髒污及洗劑之殘留之去除率有較佳之功效。
3. 經常於洗衣後將門打開以幫助洗衣機內部乾燥，以避免異味之產生。

清潔您的上開式洗衣機

請先詳讀此說明後，再開始作例行性之清潔。本洗衣機至少每個月或每洗 30 次衣物後，不管時間之長或短，就要進行保養之程序。以清除殘留在洗衣機內之髒污或洗衣劑。

清潔洗衣機之內部

要保持洗衣機之清新，請遵照上述之使用說明並依建議每月作清潔保養。

開始程序

1. **使用 affresh 洗衣機清潔錠之保養程序(建議使用此法以獲得最佳效果)：**
 - a. 開啟洗衣機上蓋，取出所有之衣物或物品。
 - b. 放入洗衣機一只 affresh 洗衣機清潔錠至洗衣機內桶底。
 - c. 切勿將 affresh 洗衣機清潔錠放在清潔劑分配器內。
 - d. 當遵照此清潔程序時，請勿加入任何之洗衣劑或其它化學品至洗衣機內。
 - e. 將洗衣機上蓋蓋妥。
 - f. 選用建議之洗衣行程以清潔洗衣機之內部。
 - g. 觸壓啟動/暫停/鬆開門蓋鎖鍵以啟動洗衣行程。

備註：為取得最佳功效，請勿中斷該行程。假如一定要中斷它，請觸壓啟動/暫停/鬆開門蓋鎖鍵一次或兩次(視機型而定)，待洗衣行程停止之後，再啟用洗滌及脫水之行程將洗衣機內部徹底清洗乾淨。

清潔您的洗衣機(繼續)

2. 使用氯漂白劑之程序(替代方法)：

- a. 開啟洗衣機上蓋，取出所有之衣物或物品。
- b. 加入一杯(236 mL)之漂白水至漂白劑分配器內。

備註：使用量較上述之建議用量多，日子一久它會傷害洗衣機。

- c. 將洗衣機上蓋蓋妥。
- d. 當遵照此清潔程序時，請勿加入任何之洗衣劑或其它化學品至洗衣機內。
- e. 選用建議之洗衣行程以清潔洗衣機之內部。
- f. 觸壓啟動/暫停/鬆開門蓋鎖鍵以啟動洗衣行程。

備註：為取得最佳功效，請勿中斷該行程。假如一定要中斷它，請觸壓啟動/暫停/鬆開門蓋鎖鍵一次或兩次(視機型而定)，待洗衣行程停止之後，再啟用洗滌及脫水之行程將洗衣機內部徹底清洗乾淨。

槽洗淨行程之動作說明

1. 此行程之進水將會高於一般衣料行程使用之水位，以一般衣料行程及較高之水位去作清洗。
2. 在行程中，洗衣機它將會作一些洗衣和脫水以提高去污之效果。

行程結束之後，請將洗衣門蓋開啟使保持通風及內桶表面之乾燥。

清潔分配器

洗衣機使用一段時間後，您可能會發現有些殘留物堆積在分配器上。欲清除分配器上的殘留物，可使用濕布擦拭乾淨後再以乾布擦乾。

請勿將分配器或裝置拆下作清潔，因為它們是不可拆下的。假如您的洗衣機是使用抽屜式分配器，那麼，您就可在每次作槽洗淨之前或後，將它拆下洗淨再裝回。如有必要，請使用全功能型表面清潔劑作清潔。

清潔洗衣機外表：

使用柔軟微濕之布或海棉擦去滴出之清潔劑。清潔洗衣機外表時，僅可使用中性肥皂或清潔劑。

重要：請勿使用有磨損力之產品，以避免傷害到洗衣機之外觀。

不使用或假期時的維護

只有您在家時才使用洗衣機，假如您將要渡假或是一段長時間不去使用洗衣機時，請遵照下列步驟：

1. 拔掉洗衣機插頭或切斷電源。
2. 關閉進水閥之水源，此可避免您不在家時，發生漏水的意外事件(大量的水流出)。

洗衣機過冬之準備

重要：將洗衣機安裝或存放在不會結冰的地方，以避免損壞洗衣機。因為會有些許的水留在進水管內，結冰會損壞您的洗衣機。如果在冰冷的天氣時存放或移動洗衣機，請為洗衣機作過冬之準備。

為洗衣機過冬：

1. 將水龍頭關閉，拆下進水管及清除水管內之水。
2. 倒入 1 公升的 R.V.型防凍液至洗衣槽內，啟動清洗及脫水之行程讓洗衣機運轉約 30 秒鐘使防凍液與殘留之水混合。
3. 拔掉洗衣機插頭或切斷電源。

搬遷洗衣機

1. 關閉水龍頭，拆下進水管及清除水管內之水。
2. 假如洗衣機將在寒冷之天氣下搬遷，搬運之前請遵照過冬之準備去作。
3. 拆下排水系統並將殘留之水去除，拆下排水管。
4. 拔掉洗衣機插頭
5. 將進水管及排水管放入洗衣槽內
6. 將電源線跨過洗衣機邊緣再放入洗衣槽內
7. 將原來之包裝固定物(保麗龍)裝回，如它已不存在，請改用被單或毛巾塞入洗衣槽開口處，蓋妥上蓋再以膠帶將上蓋與機殼貼妥。直到洗衣機送達新地址。

警告



電擊的危險

插入一個接地型之 3 孔插座。

不要去掉接地腳。

不要使用轉接頭。

不要使用延長線。

不遵照指示去作，可能導致死亡、火災或電擊。

重新安裝/使用洗衣機

在不使用、渡假、過冬或搬遷後重新安裝洗衣機：

1. 請遵照“安裝說明”擺放、調整水平及接裝水源。
2. 重新使用前，請依照下列建議啟動洗衣機讓它徹底洗淨洗衣機並清除防凍液。

重新使用洗衣機：

1. 沖洗水管及進水管。重新裝回進水管，打開水龍頭。
2. 插上插頭或送上電源。
3. 選用大件衣物洗衣行程以清洗洗衣機及去除防凍液，如要使用清潔劑，請使用 HE 清潔劑並以建議洗滌中負載用量之 1/2 量去洗。

故障排除

請先嘗試此建議的解決方法或上網 www.maytag.com/product_help 尋求協助，或可避免叫修服務所需之費用。		
問題點	可能原因	解決方法
振動或不平衡		
振動，碰撞或走動。	洗衣機腳可能沒著地或鎖緊。	洗衣機腳都要確實著地，且需調整水平使能正常運轉。洗衣機腳之螺帽必須確實鎖緊頂住外殼底部。
	洗衣機未放平。	檢查地板是否彎曲或凹陷，如地板不平可使用 3/4”(19 mm) 之夾板墊在洗衣機下方以降低噪音。 參閱安裝說明書上“調整水平”之說明。
脫水時振動或洗衣機停止運轉且指示燈在閃爍 uL 錯誤碼。	可能是衣物不平衡。	將待洗之乾衣物寬鬆且均勻地沿者洗衣活葉四周擺放，請勿將衣物直接洗衣活葉之正上方。放入濕衣物或加入過多的水至洗衣槽將造成洗衣機之不平衡。
		避免洗單件之衣物。洗單件之小毯子或牛仔夾克時請放入一些之物品使它平衡。假如 uL 錯誤碼指示燈在閃爍，請將衣物重新擺放均勻，關上門蓋，觸壓啟動/暫停鍵繼續洗衣行程。
		請勿將衣物捲在一起放入洗衣機去洗。避免洗單件衣物。
		使用大件衣物洗衣行程去洗超大件衣物、不吸水物品如被蓋或充填聚酯纖維之夾克。其它之物品不適合大件衣物行程去洗。參閱“行程指南”之說明。
		衣物或負載不適用於選擇之行程。參閱洗衣機之使用及保養指南中之“行程指南”和“使用洗衣機”之說明。
異聲 - 如是正常之運轉聲，請上網 www.maytag.com/help 查看		
喀喀聲或金屬之聲音。	洗衣機排水系統有異物。	洗衣前先掏空口袋，鬆散之物品如硬幣將會掉入洗衣槽與貯水桶間或卡住排水幫浦。它可能需要去電服務部找人取出。
		聽到之金屬聲如衣服上之金屬釦、拉鏈等碰觸到不鏽鋼內槽所發出之聲音，這些都是正常的。
嘎嘎聲或嗡嗡聲。	洗衣機正在排水。	排水幫浦在脫水/排水階段，排完大量之水後繼續運轉所發出之嘎嘎聲。這是正常的聲音。
漏水		
檢查安裝工作是否確實。	洗衣機未放平。	洗衣機未放平水可能會濺出洗衣槽外。
	進水管未鎖緊。	將進水管連接頭鎖緊。
	進水管之華司。	進水管 4 端之橡皮華司是否已裝妥？
	排水管之接裝。	將排水管從洗衣機外殼上拉出並固定在排水管或水槽上。
		請勿將排水管接頭處之開口完全封死。
	家中之管線漏水或水槽、排水道堵塞。	水會從堵塞之排水管道或水槽回流。 檢查住家之管線是否漏水(水槽、排水管、水管及水龍頭等)
衣物放置不當。	不平衡之衣物將會導致洗衣槽不正和導致水濺出洗衣桶外。請參閱“使用您的洗衣機”章節中之放入衣物之說明。	
洗衣機效能不如預期		
進水量不足。	衣物未完全被水淹過。	對那些使用 HE 高效能低耗水量之洗衣機來說這是正常的。衣物不會完全浸泡在水下方，洗衣機會自動感測待洗衣物之多寡，提供正確之水量以獲得最佳之洗淨效能。參閱“洗衣蓋下有甚麼不一樣”章節。 重要： 請勿加入更多的水至洗衣機，增加的水會將衣物飄浮在洗衣活葉之上方，導致洗不乾淨。
洗衣機不運轉或進水，洗衣機不動作。 洗衣機不運轉或進水，洗衣機不動作。	查正確之水源。 查正確之水源。	冷熱水管都要接裝且有水流入進水閥。
		冷熱水源之水龍頭都必需開啟。
		查進水閥內之過濾網是否堵塞。
		查進水管是否扭折，它會阻擋水之流動。



警告



電擊的危險

插入一個接地型之 3 孔插座。

不要去掉接地腳。

不要使用轉接頭。

不要使用延長線。

不遵照指示去作，可能導致死亡、火災或電擊。

故障排除

請先嘗試此建議的解決方法或上網 www.maytag.com/product_help 尋求協助，或可避免叫修服務所需之費用。

問題點	可能原因	解決方法
洗衣機效能不如預期(繼續)		
洗衣機不運轉或進水，洗衣機不動作(繼續)。	查正確之供電。	將電源線插入 3 孔之插座。
		請勿使用延長線。
		確認插座有電。
		重設無熔絲開關，更換保險絲。 備註： 如問題繼續存在，請洽電工。
	正常洗衣機之運轉。	洗衣機上蓋必需蓋妥，洗衣機才能運轉。
		在洗衣行程中的某個階段，洗衣機將會暫停。 請勿中斷洗衣行程。
		洗衣機可能會停止，以降低肥皂泡沫。
	洗衣機可能洗過量(衣物緊湊在一起)。	取出一些的物品，重新將衣物均勻地擺放在活葉四周。請勿將衣物放置於中央之活葉上。蓋好上蓋並觸壓啟動/暫停鍵。
		洗衣行程啟動之後，僅能放入 1 或 2 件之衣物。
		請勿加入過多的水至洗衣機。
	沒使用 HE 清潔劑或使用過量之 HE 清潔劑。	僅能使用 HE 清潔劑，一般之清潔劑產生之泡沫會使洗衣機變慢或停止。請經常量測並遵照清潔劑製造商對衣物量之建議用量。
		去除肥皂泡沫，取消行程。選擇清洗/排水及脫水。選擇行程，觸壓啟動鍵，請勿再加入清潔劑。
洗衣機不排水/脫水，衣物仍濕濕的。	掏空口袋並使用洗衣袋裝小件衣物去洗。	小件之物品可能已卡在排水幫浦內或洗衣槽與貯水桶之間，如此會降低排水速度。
	使用低速脫水之行程去洗。	低速脫水行程之排水速度較高速脫水之行程慢，使用建議之行程/脫水速度去洗衣。依衣料選用建議之行程與脫水速度。
	洗衣機可能過載洗衣或不平衡。	衣物緊湊一起將不能正常脫水，衣物之水份較正常為高，將濕衣物重新均勻地擺放使能平衡地脫水。選用排水/脫水行程除去過多的水份。參閱“使用您的洗衣機”章節之建議洗衣量。
	檢查管線確認正確地安裝排水管。排水管延長之立管高度遠高於 4.5”(114 mm)。	檢查排水管是否正確安裝。使用排水彎頭並將它固定在排水管或洗衣槽上。請勿將連接口完全封死。 如果排水管末端高於地面 96”(2.4 m)，請降低其高度。取出排水管內所有之堵塞物。

故障排除

請先嘗試此建議的解決方法或上網 www.maytag.com/product_help 尋求協助，或可避免叫修服務所需之費用。				
問題點	可能原因	解決方法		
洗衣機效能不如預期(繼續)				
洗衣機不排水/脫水，衣物仍濕濕的(繼續)。	沒有使用 HE 清潔劑或使用太多的 HE 清潔劑。	來自於一般的洗衣粉或使用過量之 HE 清潔劑產生之肥皂泡沫會使洗衣機之排水或脫水變慢或停止。僅能使用 HE 高效能清潔劑，經常量測並遵照製造商之指示用量去洗衣。要去除過多之泡沫，請選用清洗/排水及脫水行程，不加入清潔劑。		
不正確或錯誤之洗衣或洗清水溫。	檢查正確之水源	是否冷熱水源裝反了。 冷、熱水管都要接裝洗衣機與水龍頭上，且冷、熱水源都有水流入進水閥。 檢查確認進水閥上之過濾網未堵塞。 校正所有扭折之水管。		
	省電之設定控制進水之水溫。	能源之星的洗衣機使用的洗衣/洗清的水溫較以前的洗衣機為低，此包含了較低之熱水及溫水之洗衣。		
衣物未作清洗。	檢查正確之水源。	是否冷熱水源裝反了？ 冷、熱水管都要接裝，且冷、熱水源都有水流入進水閥。 冷、熱水龍頭都必需開啟。 進水閥上之過濾網可能堵塞了。 校正所有扭折之水管。		
		未使用 HE 高效能清潔劑或使用量過多。	一般清潔劑產生之泡沫會導致洗衣機不正常之運轉。 僅可使用 HE 高效能清潔劑，確認正確之用量。 經常量測使用正確之清潔劑量，並遵照製造商針對衣物量及髒污度之指示。	
			洗衣機可能過載洗衣。	衣物緊湊地在一起地去洗，將會清洗不乾淨。 應將衣物鬆散且均勻地沿著洗衣活葉四周擺放。請勿將衣物直接放置於活葉之中央。 請依照待洗衣物之質料，選用適合之行程去洗衣。 洗衣行程啟動後，僅能再放入 1 或 2 件之衣物去洗。
				柔軟劑分配器鍵未設定。 當您使用柔軟劑時，請確認已選擇設定柔軟劑分配器鍵。
	衣物洗完後沾有沙子、寵物毛髮、棉絮等。	過多之沙子、寵物毛髮、棉絮以及清潔劑或漂白水等堆積可能需要加強清洗。	為選用之洗衣行程設定加強清洗功能。	
	衣物打結了	不遵照建議之方式去洗衣。	將衣物沿洗衣活葉四周均勻地擺放。請勿將衣物直接放置於活葉之中央。 將衣料混合一起洗以降低打結之情形，請依待洗衣物之質料選用建議之行程去洗衣。	
		洗衣攪拌及/脫水速度太快。	選用一洗衣及脫水速度較慢之行程；如此，衣物將會較高速脫水者潮濕。	
洗不乾淨或洗不掉污漬。	衣物未完全被水淹過。	對於 HE 低水量洗衣機，這是正常地。待洗衣物不會完全沒入水中，洗衣機感測衣物量並提供正確之水量，以達最佳之洗淨。參閱“洗衣蓋下方有那些不一樣”章節。		
	洗衣機加入了過量之水。	加入過多的水使衣物浮在活葉之上，會導致衣物洗不乾淨之結果。		
	未遵照建議之洗衣量去洗衣。	將衣物沿洗衣活葉四周均勻地擺放。請勿將衣物直接放置於活葉之中央。 洗衣行程啟動後，僅能再放入 1 或 2 件之衣物去洗。		

故障排除

請先嘗試此建議的解決方法或上網 www.maytag.com/product_help 尋求協助，或可避免叫修服務所需之費用。		
問題點	可能原因	解決方法
洗衣機效能不如預期(繼續)		
洗不乾淨或洗不掉污漬(繼續)。	未使用 HE 高效能清潔劑或使用量過多。	一般清潔劑產生之泡沫會導致洗衣機不正常之運轉。
		僅可使用 HE 高效能清潔劑，確認量測正確之用量。
		經常量測使用正確之清潔劑量並遵照製造商針對衣物量及髒污度之指示。
	未針對衣料選用適當的行程。	請使用較髒之行程及較溫和之水溫以增進洗淨力。
		如使用快洗行程，僅能洗少量之衣物。
		使用白色衣料和強力行程去洗較難洗之衣物。
		參閱“行程指南”選用符合衣物之最佳行程。
	未使用分配器。	使用分配器以避免漂白水或柔軟劑沾染在衣物上。
		啟動洗衣行程前，請先將清潔劑放入分配器。
		避免使用過量。
		請勿將清潔劑等產品直接倒在衣物上。
	沒有將類似顏色之衣物一起洗。	請將類似顏色之衣物一起洗，完成洗衣之後應迅速將它取出以避免相互染色。
異味	未遵照指示按月保養洗衣機。	每洗 30 次衣物就要使用 AFFRESH 清潔錠搭配槽洗淨行程洗一次內槽。參閱保養洗衣機之“清潔您的洗衣機”章節。
		洗衣行程終了時，請迅速將衣物取出。
	沒有使用 HE 高效能清潔劑或使用過量之 HE 清潔劑。	僅能使用 HE 高效能清潔劑，並確認正確之使用量。
		請務必遵照製造商之建議。
		參閱“清潔您的洗衣機”章節。
衣物洗壞了	洗衣時口袋裡有尖銳之物品。	洗衣前先掏空口袋，拉上拉鏈並扣上釦子或黏釦等，以避免鉤破或磨損。
	繩帶會纏在一起。	洗衣前先將繩帶等綁好。
	放入洗衣機之前就已損壞。	洗衣前先將裂縫或破損處縫妥再洗，以免擴大損壞處。
	衣物緊湊在一起會導致衣物之損壞。	將衣物沿洗衣活葉四周均勻地擺放。請勿將衣物直接放在中央之活葉上。
		請針對衣料選用適當之洗衣行程。
		洗衣行程啟動後，僅能再放入 1 或 2 件之衣物去洗。
	不遵照衣物保養標籤之指示去洗。	請務必閱讀並遵照製造商的衣物保養標籤說明去洗衣。
	液態漂白水加入量不正常。	請勿將液態漂白水直接倒在衣物上，擦除溢出之漂白水。
		未稀釋之漂白水將損壞衣物。使用量不可超過製造商之建議用量。
		當您放入或取出衣物時，請勿將衣物置於漂白水分配器上。
分配器動作不正確	分配器堵塞或清潔劑分配得太快。	請勿放入過量，它會立刻流入洗衣槽內。
		請經常選擇衣料柔軟劑設定鍵，以確保它能正確地分配。
		啟動洗衣行程前，請先放入清潔劑至分配器上。
		完成洗衣後會有少量的水殘留在分配器上，這是正常的。
		低水壓之住家可能會殘留有粉狀清潔劑在分配器上。要避免此問題，可能的話請使用溫水洗衣，視衣料而定。

故障排除

請先嘗試此建議的解決方法或上網 www.maytag.com/product_help 尋求協助，或可避免叫修服務所需之費用。		
問題點	可能原因	解決方法
洗衣機效能不如預期(繼續)		
分配器動作不正確(繼續)	未使用液態之漂白劑於漂白劑分配器上。	僅能使用液態之漂白劑於漂白劑分配器上。
單次用量之洗衣劑包不溶解	加入洗衣劑包不正確	請確認洗衣劑包是先放入洗衣槽再放入衣物。請勿將洗衣劑包放入分配器上。請遵照製造商之指示以避免傷害衣物。
故障碼出現在顯示幕上		
oL(過載洗衣)	負載(洗衣量)過大。	如果是放入太多的衣物，洗衣機它會將洗衣機內之水及清潔劑排出。請取出一些衣物並放入 HE 清潔劑，蓋妥門蓋再觸壓啟動/暫停鍵。
uL(衣物不平衡)	負載不平衡。洗衣機會執行一個矯正負載使其平衡之例行工作。	讓洗衣機繼續執行矯正之措施。假如洗衣機已停止運轉而刻度盤上之指示燈仍閃爍，重置衣物使其均勻擺放，蓋妥門蓋再觸壓啟動/暫停鍵。
LF(進水時間太久)	洗衣機排水時間太久。排水管之延伸管插入豎管超過 4.5”(114 mm)深。	檢查管路確認排水管已正確安裝。使用排水管彎頭定型器並將排水管綁在排水豎管或排水槽上。請勿將排水管接頭處之空隙以膠帶封死。
Ld(排水時間太久)	洗衣機排水時間太久。排水管之延伸管插入豎管超過 4.5”(114 mm)深。	檢查管路確認排水管已正確安裝。使用排水管彎頭定型器並將排水管綁在排水豎管或排水槽上。請勿將排水管接頭處之空隙以膠帶封死。 假如排水管之高度離地面超過 96”(2.4 m)，則請將它降低。清除排水管內之異物。參閱“安裝說明”。
HC(冷、熱進水管裝反了)	冷、熱之進水管安裝錯誤。	此故障代碼會在完成洗衣行程後顯示。以指示冷水進水管接裝在熱水源，而熱水進水管接裝在冷水源。
Sd(過多之肥皂水泡沫)	洗衣機內過多的肥皂泡，洗衣機在執行降低肥皂泡之例行工作。	讓洗衣機繼續運轉。僅能使用 HE 清潔劑，經常依衣物量之多寡量測清潔劑使用量。應遵照製造商之指示。假如行程刻度盤上之指示燈閃爍，請重新選擇您想要之洗衣行程、選用冷水洗衣並觸壓啟動/暫停鍵啟動洗衣機。請勿加入清潔劑。
dL(門蓋不能上鎖)	可能有些物品阻礙門蓋之上鎖。	減查門蓋正下方是否有物品阻擋門鎖。
Lid(門蓋開啟)	洗衣機門蓋是開啟的。	蓋上門蓋以清除故障碼。假如門蓋開啟之時間超過 10 分鐘，洗衣機它會重設行程並自動將洗衣機內之水排出。
dU(門蓋不能開啟)	有異物阻礙門鎖之鬆開。	清除異物，如洗衣槽內之衣物跑到門蓋處。
F##代碼(F-類型之故障碼)出現在顯示幕上	系統故障碼。	觸壓啟動/暫停鍵一次以清除故障碼。然後再觸壓一次啟動/暫停鍵重新啟動洗衣機。如果故障碼再次出現，請電洽服務。
Fd(工廠之預設值)	洗衣機回到工廠之預設值	欲將所有的附加功能和修正設定回復到原來工廠之預先設定，請觸壓電源/取消鍵、選擇清洗/排水及脫水行程、然後在 5 秒內觸壓加強清洗、衣物柔軟劑、加強清洗、衣物柔軟劑鍵。如操作正確，顯示幕將會出現“Fd”3 秒鐘然後洗衣機會回到待機之狀態。

MAYTAG 產品之保固

第一年

自購買之日起一年之內，該產品若是依照所附贈或提供的說明書進行操作或保養，惠而浦公司(Whirlpool Corporation)或惠而浦加拿大公司(Whirlpool Canada LP)美泰克 Maytag 品牌(以下稱為美泰克)，將支付工廠所指定之更換零件及修正本產品材質或工藝瑕疵所需之工本費。則 Whirlpool 將負責支付所有因產品故障或工藝瑕疵所更換之正廠維修零件費用和維修工資。

第二年至第五年(馬達,洗衣槽,和 DVT 風扇)

自購買日起之第二年至第五年內，該產品若是依照所附贈或提供的說明書進行操作或保養，Maytag 將負責支付洗衣機馬達及不鏽鋼洗衣槽(僅止於內壁)以及 DVT(動力排風技術)風扇等非外觀性不良之功能性零件費用，此第二年至第五年之限定保固項目不包含所需之工資。

第六年至第十年(馬達和洗衣槽)

自購買日起之第六年至第十年內，該產品若是依照所附贈或提供的說明書進行操作或保養，Maytag 將負責支付洗衣機馬達及不鏽鋼洗衣槽(僅止於內壁)以及 DVT(動力排風技術)風扇等非外觀性不良之功能性零件費用，此第六年至第十年之限定保固項目不包含所需之工資。

您的限定保固僅限於本文件所述之產品維修項目，並應由 Maytag 指定維修公司進行維修。本限定保固僅於美國及加拿大有效，且僅對在購買國使用的產品有效。本限定保固於原始購買者購買之日開始生效，須以原購買日期證明取得此限定保固維修服務。

本保固不包含之項目：

1. 產品更換零件或服務之費用，是因產品不是在正常且僅供家庭使用之情況下或是不依照使用說明書/安裝說明書去使用所。
2. 要求改正產品之安裝、使用說明、更換保險絲或修改線路或管線之服務。
3. 要求更換電燈泡、濾網或濾水器。這些消耗品不在保證之範圍內。
4. 由於意外事故、改裝、使用不當、胡亂使用、火災、水災、天災、錯誤安裝、未依電工或管路法規去安裝或使用了未經 Whirlpool 公司認可產品而造成的損害。
5. 外觀損壞，包括刮傷、碰傷、碎裂或其它產品外觀上之損壞。除非那些的損壞是因材料或人工所造成且於購買後之 30 天內提出報告者。
6. 為維修而引生之產品載送費用。本產品的設計是可在家中進行維修的。
7. 由於擅自改裝而需對零件或系統進行之修理。
8. 產品使用在偏遠地區且該地沒有合格之服務員者，因出差服務所發生之差旅費用。
9. 產品安裝在無法維修之場所或不依照惠而浦公司印製之安裝說明去安裝所衍生之遷移或安裝費用。
10. 產品之原始機型/機號牌已被撕掉、變更或不易確認者，維修所發生之零件費用或維修工資

Whirlpool 公司不承擔意外事故賠償費或間接損失賠償費

有些州不容許拒絕支付或免除支付意外事故賠償費或間接損失賠償費，所以在那些地方本聲明對您無效，本保證書賦予您明確的法律權利，您也許還有其他之權利，那將隨您居住的州省的不同而異。

本保固不適用於美國 50 個州以外和加拿大以外的地區。要知道產品的保證的詳細情形，請與「惠而浦公司」或其授權之經銷商聯繫。

若您需要服務，請先查閱本手冊「故障排除指南」一節。仔細研讀後仍有問題，還可以通過「幫助和服務」一節或去電惠而浦公司，以得到其他的幫助。

請將本手冊和您購買之發票保存在一起，以便將來參考之用。在保證期內要求服務時，您必須提供購買證明、安裝日期或產品之保證書。

請將有關於您的洗衣機資料，填入右列之各欄內，以便幫助您得到需要之協助。

經銷商名稱：_____

住址：_____

電話號碼：_____

機型：_____

機號：_____

購買日期：_____

規格：

機 型	MVWB725BW	備註
類 型	洗衣機	
適用電源	120 V/ 60 Hz	
最大洗衣量(乾燥衣物)	15.0 kg	
適用水壓	0.07~0.83 MPa	
額定消耗電功率	600 W	
脫水速度	1,100 rpm	
製品重量	72 kg	
外觀尺寸(高 x 寬 x 深)	1,118 x 698 x 698 (mm)	

註:規格以實際的機身銘牌為主

幫助和服務

在打電話要求幫助或服務之前。請查閱“故障排除”章節。它可能會幫您省下叫修服務的成本。假如您還需要幫助，請遵照下列指示去作：

在打電話之前，請先了解洗衣機之購買日期、完整的機型與機號。這些的資料可幫助我們更快地回應您的需求。

如果您需要更換的零件

如果您需要訂購更換之零件，我們建議您僅使用工廠指定的零件。這些零件可適當的匹配並運作正常，因為它們是與製造每壹台新的 Maytag 產品同樣精密標準製造的。

台灣惠而浦股份有限公司

消費者免付費服務專線：0800 258 558

消費者服務信箱：service_tw@whirlpool.com

官網：www.whirlpool.com.tw

總公司

電話：(02) 2351 3568

地址：台北市新生南路一段56號10樓

維修服務中心

電話：(02) 2298 2828

地址：新北市五股區五工路147號4樓