

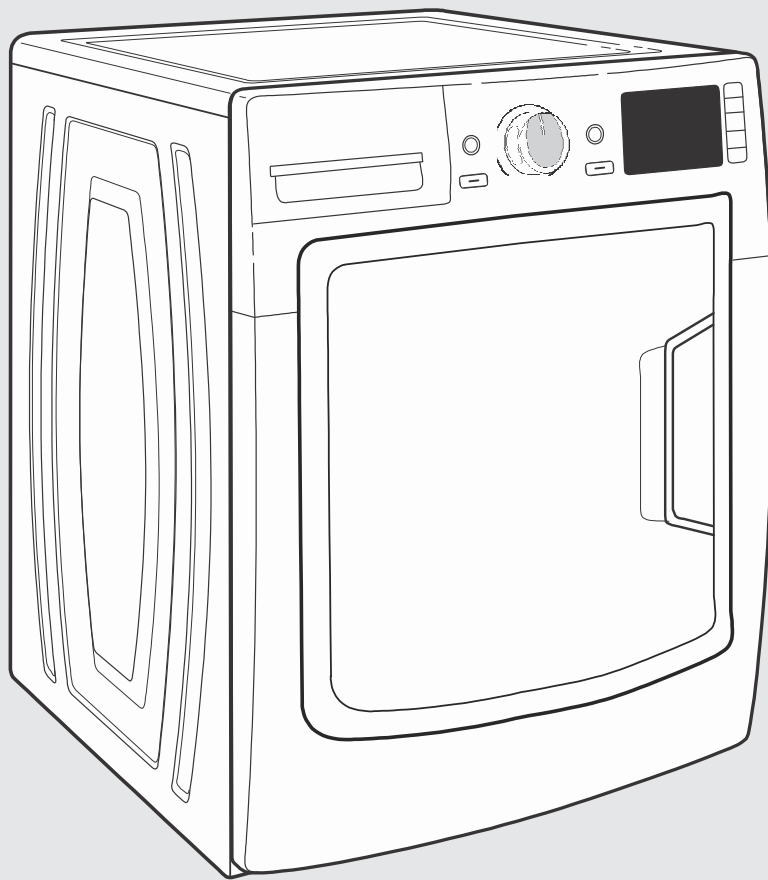

使用與保養指南 MHW6000XW & MHW7000XW



本洗衣機之設計只能使用 HE 高效能洗衣劑。



本洗衣機通過 NSF 之認證，可作消毒及降低過敏。

目錄

洗衣機之安全.....	2
附件.....	3
操作面板及特性介紹.....	4
洗衣行程指南.....	6
使用您的洗衣機.....	8
我的洗衣行程及特殊洗衣行程.....	12
洗衣機之保養.....	13
關於洗衣劑之濃度.....	16
使用內建之幫助特性.....	17
故障診斷.....	17
產品之保證.....	24
幫助與服務.....	25

洗衣機之安全

您和他人的安全都是非常重要的

在本手冊及洗衣機上，我們提供了許多重要的安全資訊。請務必閱讀並遵守這些安全資訊。



這是安全警告標誌。

這標誌是告訴您有潛在的危險，可能造成您或他人的死亡或害。

所有安全資訊都將跟在警告標誌及「危險」或「警告」字樣之後。

這些字樣表示：

 **危險**

若您不立刻遵守指示，將導致您死亡或受重傷。

 **警告**

若您不遵守指示，將導致您死亡或受重傷。

所有安全資訊將告訴您有哪些潛在的危險，教您怎樣減少受傷的機會，還告訴您若不遵照指示將會發生甚麼後果。

重要安全指示

警告：為了減少使用洗衣機時發生火災、觸電或人身傷害的危險，請遵守以下基本預防措施，包含下列各項：

1. 使用洗衣機之前，請詳讀所有的說明。
2. 不要去洗滌那些曾經被汽油、乾洗溶劑、易燃或容易爆炸的物質所清洗過、洗滌過、浸泡過的衣物，因為它們會釋放出可能燃燒或者爆炸的氣體。
3. 不要加入汽油、乾洗溶劑或其他易燃或爆炸之物質到洗衣水裏面，它們會釋放出可能燃燒或者爆炸的氣體。
4. 在某些情況下，如果 2 個星期或更長沒有使用的熱水系統可能會產生氫氣。氫氣是易爆炸氣體。如果熱水系統有很長一段時間未使用，在使用洗衣機之前，打開水龍頭，讓水在每個水龍頭都流出幾分鐘。這樣可以釋放掉任何聚集的氫氣。由於該氣體是易燃性的，在此時請不要吸煙或者使用火苗。
5. 不要讓小孩在洗衣機上或其內玩耍。當洗衣機在小孩附近使用時，請仔細照顧小孩。
6. 在停止使用或棄置洗衣機前，請將洗衣機門或上蓋拆除。
7. 當洗衣槽、脫水槽或洗衣棒在轉動時，請不要將手伸入洗衣機內。
8. 請不要將洗衣機安裝或者存放在室外日曬雨淋之地方。
9. 請勿敲打控制面板。
10. 請不要擅自修理或者更換任何洗衣機零件，除非您具有修理技能及明確理解本使用或維護指南或其他用戶維修說明書所指定的修理方法，否則請別擅自修理。
11. 參閱“電源要求”章節之接地說明。
12. 若電源線損壞時，必須由製造廠或其服務處或具有類似資格的人員更換以避免危險。

請保留這些指示

附件

使用下列 Maytag 正廠的配件可增強新洗衣機和乾衣機之實用性。更多有關於選擇與訂購之訊息，可上網 www.Maytag.com 洽詢。

15”(381 mm)高之底座：

有相匹配顏色的底座可增高洗衣機和乾衣機至更為方便工作之高度。超大型抽屜提供您方便的儲存。有各種的顏色可供搭配。

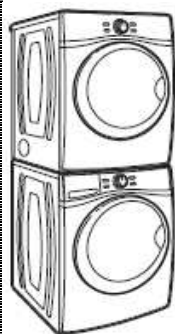

組合零件

如果住家之空間有限，您可使用組合零件將乾衣機安裝在洗衣機之上方。

工作檯面

工作檯面橫跨洗衣機及乾衣機，並提供了方便的工作及儲存的區域。



控制面板和特性

並不是所有的型號都擁有下列所有的特性和洗衣行程

有蒸氣之型號

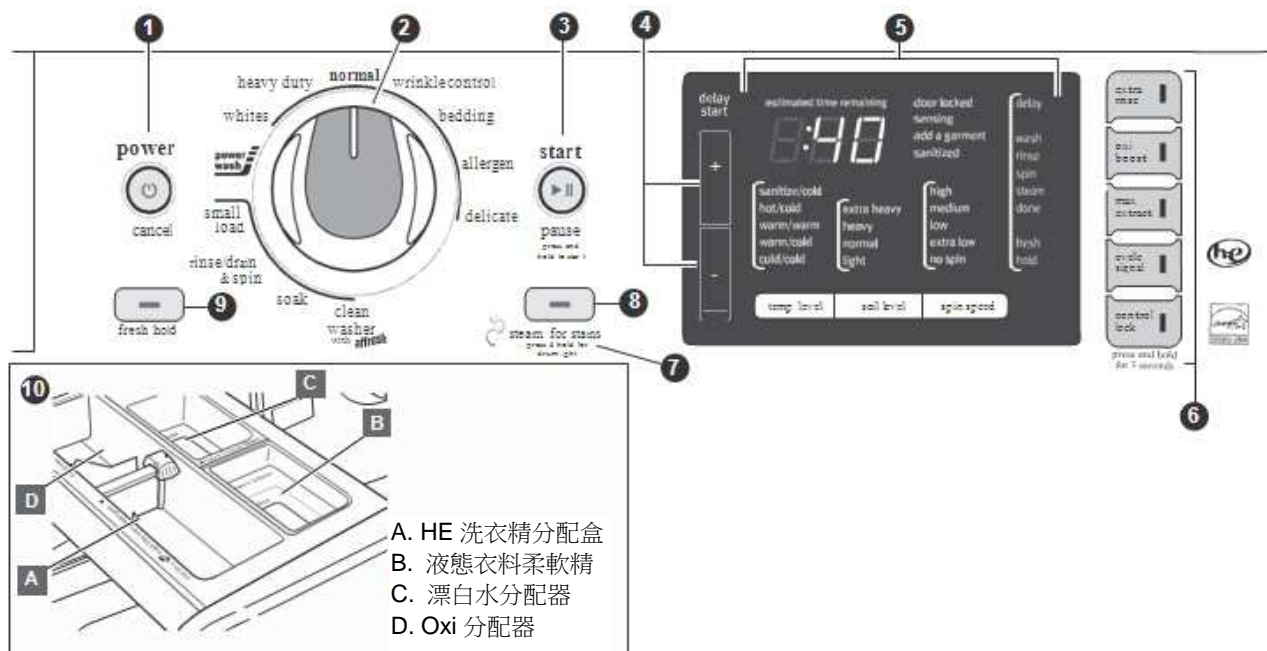

沒有蒸氣之型號

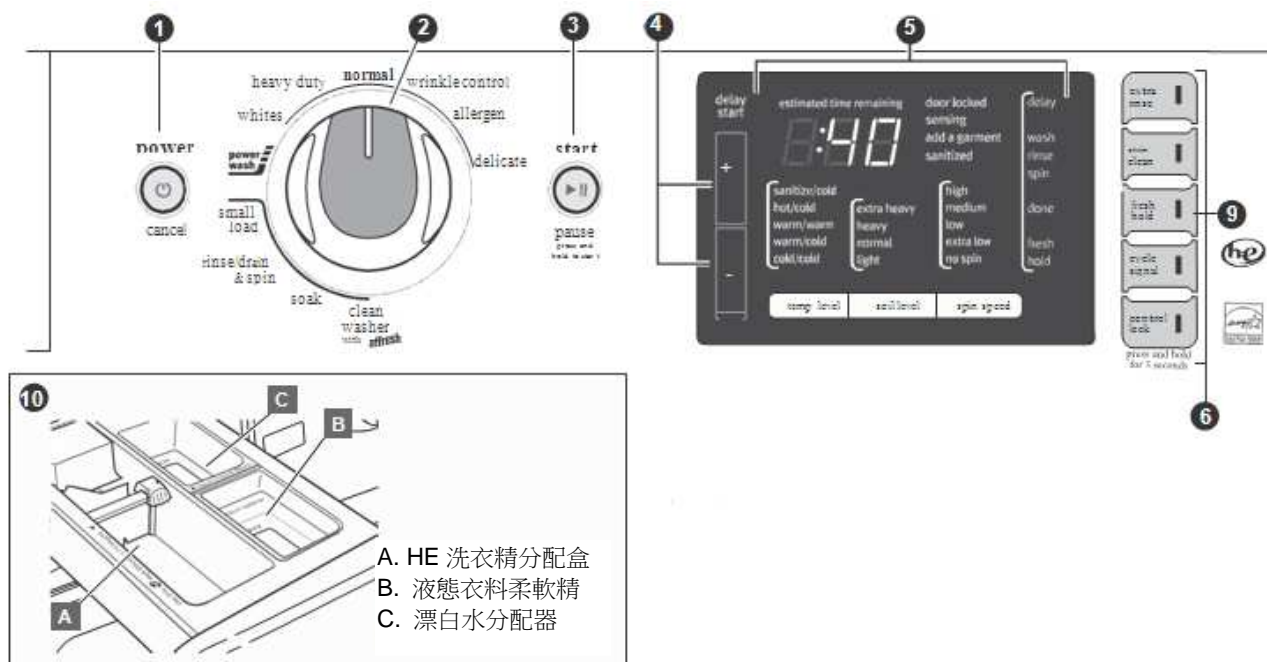

1 電源/取消鍵

觸壓此電源鍵以開啟或關閉洗衣機。
在任一時間觸壓此鍵可停止或取消洗衣行程。

2 洗衣行程選擇鈕

使用行程選擇鈕來設定洗衣機可使用之洗衣行程。轉動選擇鈕為您的待洗衣物選擇適當之洗衣行程。
參閱“行程指南”以了解各洗衣行程之詳細說明。

3 啟動/暫停鍵

觸壓並按住此鍵以啟動洗衣行程，或在行程運轉中觸壓一次以暫停 5 分鐘。

4 預約洗衣鍵 (+和-)

蒸氣之型號可設定洗衣機預約洗衣之最長時間可達 16 小時；沒有蒸氣之型號可預約洗衣長達 12 小時。

5 LED 顯示器和設定鍵

當您選擇設定一個行程之後，洗衣機內建之設定將會點亮且預估之完成(殘餘)時間會顯示。顯示之時間將會因洗衣量、水溫及水壓等因素所影響。過載洗衣、衣物不平衡或過多的肥皂泡沫也會使洗衣機調整行程之時間。使用顯示器下方之按鍵去調整設定。請參閱“行程指南”去選用可搭配每一行程之設定。並非所有的設定都可搭配每一個洗衣行程。

水溫

建議之洗衣水溫已經預設在每一洗衣行程之中，您也可依照待洗衣物之類別及髒污程度選擇設定一適當之水溫。為獲得最佳效果，請使用較溫和之水溫以保護您的衣料，並遵照衣物上之標籤指示去洗衣。所有的洗衣水溫都搭配冷水清洗，除非您設定 Warm*(溫水*)，它將以溫水洗衣及溫水清洗。

髒度

髒度(洗衣時間)已經預先設定在每一洗衣行程中。在您觸壓髒度鍵時，洗衣行程之時間會在顯示器上之預估殘留時間作增加或減少。

大部份之衣物，只需使用您選定之洗衣行程所預設之髒度即可。針對較髒或耐洗之衣物，可觸壓髒度鍵選用較長之洗衣時間。對於微髒或細緻衣物，觸壓髒度鍵選用較短之洗衣時間。較不髒之設定可降低打結和產生皺折。

脫水速度

本洗衣機會依設定之洗衣行程自動地選擇其脫水速度。某些預設之脫水速度是可作改變的。

● 較快之脫水速度意即縮短乾衣時間。

● 較慢之脫水速度可減少皺折，但衣物較為潮濕。

行程狀態指示燈

顯示器上方之指示棒將可讓您知道洗衣行程已進行到那一階段。也可讓您知道門已上鎖或仍可再加入衣物去洗。有關於每一階段之更多訊息，可參閱“行程指示燈”之章節。

洗衣完成響鈴

使用此設定去調節洗衣完成響鈴之音量。

備註：您也可以觸壓按鍵關掉響鈴之聲響，觸壓並按住節能省電鍵約 1 分鐘可將響鈴聲關掉或開啟。

6 選項功能之設定

使用此鍵去啟用洗衣機上附加之洗衣選項設定或功能。並不是所有的型號都有這些之選項功能。

二次洗清

啟用此功能鍵以增加一二次洗清於大部分之行程中。

備註：某些行程含有此功能，它是預設之功能。

Oxi 清潔劑去污(某些型號中有)

使用 Oxi 產品於分配器時，請觸壓此鍵開啟其功能以確保它能在洗衣行程中之最佳時機予以分配。

超高速脫水(某些型號中有)

超高速脫水使用延長高速脫水將在脫水時加入額外的水排除，這會幫助減少乾衣的時間。

洗衣完成響鈴

使用此選項來調整洗衣行程結束響鈴的大小聲。

備註：您也可以將觸按按鍵時的聲音關掉。觸壓洗衣完成響鈴鍵 1 秒可啟動或是關閉觸按按鍵時的聲音

面板控制鎖

觸壓並按住此鍵 3 秒鐘以鎖定控制鍵，以避免不想被改變或運轉之狀態被改變。再次觸壓並按住該鍵可解除鎖定。您仍可觸壓啟動/暫停鍵以暫停洗衣機之行程，或觸壓電源鍵使洗衣機停機。

7 內筒燈 (有蒸汽型號)

蒸汽機型號有 LED 燈功能，按住“Steam for Stain”可開或關上內筒的 LED 燈。此燈也會因著洗衣門而亮起，五分鐘後會自動熄掉。

8 深層洗淨/使用蒸汽深層洗淨(某些型號中有)

此深層洗淨之功能加入了額外地浸泡和洗衣時間至許多之洗衣行程可幫助去除頑固之污垢。內建之電熱管可幫助維持最佳洗衣水溫。在有蒸汽之型號，深層洗淨包含了蒸汽以增強洗淨力。請參閱“行程指南”找出可加入深層洗淨功能之洗衣行程。

9 冷風防皺清新

在洗衣機運轉中，觸壓啟用冷風防皺清新之功能鍵。它將會在完成洗衣之後作定期之翻轉同時利用內建之風扇抽出桶內之濕氣，時間可長達 16 個小時。您也可在不執行洗衣行程之狀態下直接啟動冷風防皺清新清新功能，先觸壓並按住冷風防皺清新清新鍵 3 秒鐘再觸壓啟動/暫停鍵即可。

備註：

- 當啟用冷風防皺清新清新功能時門會被鎖住。觸壓電源鍵可停止行程並鬆開門鎖。
- 若是脫水速度被設在不脫水時冷風防皺清新功能將無法使用。

10 精密分配盒

精密分配盒帶給您方便地將清潔劑、液態漂白劑和衣料柔軟劑等自動於正確之時機加入洗衣機內。有蒸汽之型號也有 Oxi/有色衣物漂白劑室。參閱“使用分配器”章節以了解更多有關於使用分配盒之資訊。

A 高效能“HE”洗衣劑分配室

此分配器室可保存液態或粉狀之 HE 洗衣精給主洗行程之用。

那些沒有 Oxi 產品分配器者，液態或粉狀之有色衣料用漂白劑或 Oxi 產品可將它加入於 HE 洗衣精分配器內，但要與使用之洗衣精同型態，液態或粉狀。

B 液態衣料柔軟劑分配室

它會在洗衣行程中最適當之時機，自動地將柔軟劑稀釋並加入洗衣機內。

■ 此分配室只能使用液態之柔軟精。

C 液態漂白劑室

它會在洗衣行程後的第一次洗清時的最佳時機，自動地將液態漂白劑稀釋並加入洗衣機內。此分配室不能稀釋粉狀之漂白劑。

D Oxi 產品分配室(僅在蒸汽型號有此功能)

此分配室會保存量測好之液態或粉狀 Oxi 產品，它會在洗衣行程中的最佳時機自動加入洗衣機內。Oxi 產品不適用於快洗、細緻衣料及手洗行程。當選用預先浸泡功能時，此分配室亦可用作為預先浸泡用之洗衣劑分配器。

使用清潔劑分配器

使用精密之分配器抽屜：

1. 打開分配器抽屜。
2. 加入洗衣之產品如步驟 3-6 所述。
3. 慢慢地將分配器抽屜推入，確認它已完全關緊。

備註：在每次洗衣完成之後，分配器上將會殘留少量的水。這是正常的。

3. 加入 HE 高效能洗衣劑至分配盒

有 4 格分配器的型號

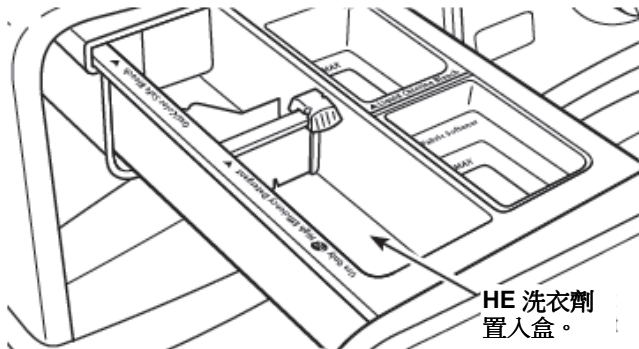

倒入已量測好之 HE 高效能洗衣劑至洗衣劑分配室。使用洗衣粉，將選擇器推向左側。使用液態洗衣精，將選擇器推向右側。請勿放過量；加入太多洗衣劑可能會導致洗衣劑過早進入洗衣機內。



僅能使用 HE 高效能洗衣精。

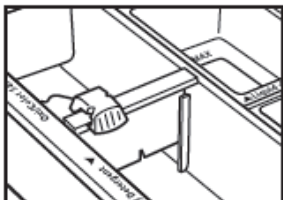

粉狀洗衣劑：
將選擇器往左側推。

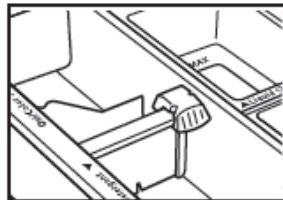

液態洗衣劑：
將選擇器往右側推。

重要：

- 請勿將單次清潔量劑包加入到精密分配合理。
- 選用延時啟動功能時，請放入粉狀洗衣粉。液態洗衣劑可能會在洗衣機開始洗衣之前，提早流入桶內。

有 3 格分配器的型號

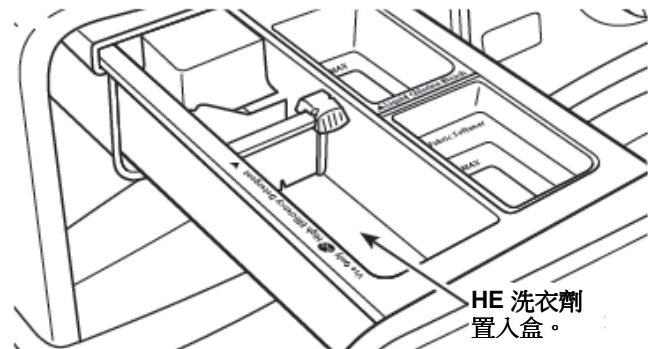

倒入已量測好之 HE 高效能洗衣劑至洗衣劑分配室。若是使用洗衣粉，將選擇器推向左側。若使用液態洗衣精，將選擇器推向右側。

請勿放過量；加入太多洗衣劑可能會導致洗衣劑過早進入洗衣機內。



僅能使用 HE 高效能洗衣精。

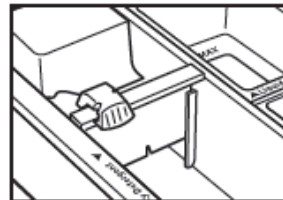

粉狀洗衣劑：
將選擇器往左側推。

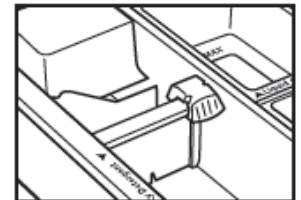

液態洗衣劑：
將選擇器往右側推。

若您要加入粉狀或液態 Oxi 洗潔劑或有色衣物用之漂白劑至洗衣劑分配室內，請遵照製造商的建議置入，若製造商沒有提供建議量，您可以加入與洗衣劑同類型之粉狀或液態 Oxi 洗潔劑或有色衣物用之漂白劑至洗衣劑分配室內。

重要：

- 請勿將單次清潔量劑包加入到精密分配合理。
- 選用延時啟動功能時，請放入粉狀洗衣粉。液態洗衣劑可能會在洗衣機開始洗衣之前，提早流入桶內。

行程狀態指示燈



蒸氣型號之圖示

行程狀態指示燈呈現洗衣行程進行之階段。在進行中的每一階段，您將會發現其聲音或暫停是與傳統之洗衣機有所不同。

門上鎖

門上鎖指示燈點亮時意即門已上鎖，如沒有去暫停或取消洗衣行程它是不可開啟的。

偵測

當您觸壓啟動/暫停鍵後，洗衣機將會開始執行門鎖開關裝置之自我測試。您將會聽到喀一聲，內桶轉一下。鬆開門鎖然後再重新鎖上門鎖。

一旦門鎖再次地上鎖，洗衣機將會開始轉動並進水。並持續地進行偵測直到待洗衣物所需之正確水量已加入。您也會聽到水流經分配器將洗衣劑沖入洗衣機內之聲音。

當洗衣機進行偵測之過程中，屏幕上顯示之時間也會跟著改變。這是正常的。

可添加衣物

當可添加衣物之指示燈點亮時，您可暫停洗衣機運轉、開啟洗衣機門放入一些衣物。

殺菌程序

在使用殺菌行程洗衣時，一旦衣物在適當的溫度及所需時間作洗滌，符合 NSF 消毒殺菌之要求時，此指示燈就會點亮。

預約洗衣時間

當預約洗衣功能被設定時，預約洗衣指示燈會點亮。當預設延遲時間結束時，指示燈將會關閉並開始洗衣行程。

洗衣

這是洗衣行程的主要部分。您將會看到洗衣機翻轉衣物。洗衣過程中的不同階段，馬達的聲音將會改變。洗衣時間將會依選用洗衣行程、髒污度及洗衣量之多寡而定。

洗清

在洗衣機作洗清及翻轉衣物時，您將會聽到類似洗衣時所發出之聲音。如有使用，液態之漂白劑會於初次洗清時加入。衣料柔軟劑則會在最後一次洗清時加入。

脫水

洗衣機將根據選定之行程和脫水速度，將衣物以增強之速度去作脫水，使衣物上之水份能適當地除去。

蒸氣(某些型號中有)

指示燈點亮，意即此行程使用蒸氣功能以增進潔淨之能力。

完成

在洗衣行程完成時，此指示燈會點亮。請儘速將桶內衣物取出以獲得最佳效果。

冷風防皺清新程序

當冷風防皺清新程序之功能已啟用時，冷風防皺清新程序指示燈會點亮。此時洗衣機將會在風扇循環吹風作清新時，斷續地翻轉桶內之衣物。

洗衣行程指南 — 標準行程

設定和選項功能以**粗體**顯示者都是為該行程內建的設定。為使衣料得到最佳之保護，請選用最適合待洗衣物之洗衣行程。並不是所有的設定都可適用於每一個洗衣行程。

為了獲得最佳之效果，並非所有之設定都可搭配每一個洗衣行程，且某些選項是不能同時一起使用的。

待洗衣物使用內建之洗衣行程設定：	洗衣行程：	洗衣水溫*：	脫水速度：	髒污度：	可選擇之設定：	洗衣行程詳細說明：
普通髒的棉質、亞麻布製品、床單以及混合衣物	一般衣物	熱水 溫水/冷水* 溫水/溫水 冷水	高速 中速 不脫水	非常髒 很髒 一般 微髒	二次洗清 深層洗淨 超高速脫水 Oxi 清潔劑 冷風防皺清新 預約洗衣	 此行程結合了中速之翻滾洗衣及高速脫水。本行程是為提供最節省能源效之設計。
牢固不褪色之衣料及很髒污的衣物，毛巾，和牛仔褲	厚重衣物	消毒† 熱水 溫水/冷水* 溫水/溫水 冷水	高速 中速 低速 不脫水	非常髒 很髒 一般 微髒	二次洗清 深層洗淨 超高速脫水 Oxi 清潔劑 冷風防皺清新 預約洗衣	 高速翻滾洗衣和高速之最終脫水，提供最佳之洗淨力及縮短洗衣之時間。
很髒的白色衣物	白色衣物	消毒† 熱水 溫水/冷水* 溫水/溫水 冷水	高速 中速 低速 不脫水	非常髒 很髒 一般 微髒	二次洗清 深層洗淨 超高速脫水 Oxi 清潔劑 冷風防皺清新 預約洗衣	 熱水水溫可確保液態漂白劑之作用。其二次洗清可將衣物上殘留之漂白劑清除。
稍微髒的耐用面料，工作服，運動衫，褲，戶外服裝	強力洗法	消毒† 熱水 溫水/冷水* 溫水/溫水 冷水	高速 中速 低速 不脫水	非常髒 很髒 一般	二次洗清 深層洗淨 超高速脫水 Oxi 清潔劑 冷風防皺清新 預約洗衣	 延長洗滌時間幫助去除強硬污漬，污漬去除/蒸汽去漬(取決於型號)將自動啟動，加添額外的清潔力。
稍微髒的襯衫，上衣，褲子，褲子和禮服	免燙衣物	熱水 溫水/溫水 冷水	中速 低速 超低速 不脫水	非常髒 很髒 一般 微髒	二次洗清 深層洗淨 超高速脫水 Oxi 清潔劑 冷風防皺清新 預約洗衣	 針對小量衣物(3-4 件)需要快速洗淨者。本行程結合高速之翻滾洗衣，較短之時間和高速之脫水以降低乾衣之時間。
毛毯和床罩	寢具	消毒† 熱水 溫水/冷水* 溫水/溫水 冷水	高速 中速 低速 超低速 不脫水	非常髒 很髒 一般 微髒	二次洗清 深層洗淨 超高速脫水 Oxi 清潔劑 冷風防皺清新 預約洗衣	 使用最初的浸泡將衣物完全地浸透，接下來以中速之翻滾洗衣和中速之脫水速度作脫水以維持衣物之平衡。
耐洗衣物、家用物品暴露在可能有過敏源者	過敏源行程	消毒† 熱水	高速 中速	非常髒 很髒 一般	二次洗清 深層洗淨 超高速脫水 Oxi 清潔劑 冷風防皺清新 預約洗衣	 類似您在洗衣槽以手洗滌之方式。本行程結合了週期性的低速之翻滾洗衣和浸泡。 注意： 必要時請使用洗衣袋去洗。
薄紗面料，內衣，毛衣和絲綢	細緻衣料	溫水/冷水* 溫水/溫水 冷水	高速 中速 低速 超低速 不脫水	一般 微髒	二次洗清 冷風防皺清新 預約洗衣	 本行程結合低速之翻滾洗衣和低速之脫水以洗衣保護衣物和降低皺折。

*所有的水溫選擇設定都將搭配冷水洗清。除了溫水*之設定，它會以溫水洗衣並以溫水洗清。

型號：MHW6000**，MHW7000**



† 消毒殺菌

經 NSF 國際獨立的第三方測試和認證組織所認證，證明這些洗衣行程確有消毒殺菌之溫度可供選擇。證書證明這些的洗衣行程可除去通常存在於衣物、床單及毛巾上 99.9%的細菌。在完成洗衣之後並沒有任何的細菌從衣物之間轉移。唯有本身設計有消毒殺菌水溫可選擇之洗衣行程者才可符合 NSF 之 P172 消毒殺菌功效協定的要求。





†† 過敏源

除過敏源之洗衣行程經 NSF 國際獨立的第三方測試和認證組織所認證，證明該洗衣行程確可消除至少 95%之過敏源並且維持所需之水溫以殺死塵蹣。唯有本身設計有消除過敏源之洗衣行程者才可符合 NSF 之 P351 減少過敏源功效協定的要求。

洗衣行程指南 — 特殊用途之洗衣行程





設定和選項功能以**粗體**顯示者，都是該行程內建的設定。為使衣料得到最佳之保護，請選用最適合待洗衣物之洗衣行程。並不是所有的設定都可適用於每一個洗衣行程。為了獲得最佳之效果，並非所有之設定都可搭配每一個洗衣行程，且某些選項是不能同時一起使用的。

待洗衣物使用內建之洗衣行程設定：	洗衣行程：	洗衣水溫*：	脫水速度：	髒污度：	可選擇之設定：	洗衣行程詳細說明：
3-4 件稍微髒的衣物	少量衣物	熱水 溫水/溫水 冷水	高速 中速 低速 超低速	很髒 一般 微髒	二次洗清 冷風防皺清新 預約洗衣	 針對少量衣物(3-4 件)需要快速洗淨者。本行程結合高速之翻滾洗衣，較短之時間和高速之脫水以降低乾衣之時間。
泳衣，衣物只需洗清者	洗清/排水 & 脫水	溫水/冷水* 溫水/溫水 冷水	超高速 高速 中速 低速 不脫水	不可選	二次洗清 深層洗淨 超高速脫水 Oxi 清潔劑 冷風防皺清新 預約洗衣	 此行程加入水之後，以高速之翻滾洗衣和超高速之脫水。對某些衣料，您可能想設定成較低速之脫水。
濕衣物	洗清/排水 & 脫水	不可選	超高速 高速 中速 低速	不可選	超高速脫水 冷風防皺清新 預約洗衣	 選用洗清/排水及脫水行程並關掉加強清洗之功能，以去除衣物上之水份。其脫水速度可設定至較低之速度。
骯髒衣物	浸泡	溫水/冷水 溫水/溫水 冷水		非常髒 很髒 一般 微髒	冷風防皺清新 預約洗衣	 提供延長無最後脫水的浸泡時間，幫助在清洗行程開始前放鬆強硬的污漬
桶內無衣物	清洗內筒使用 affresh 清潔錠					使用 Affresh 清潔錠按月去清洗洗衣機之內桶。請確認洗衣機桶內沒有衣物。每使用 30 次之行程槽洗淨指示燈就會點亮，以提醒您要作槽洗淨了。 重要：勿在清洗洗衣機行程時放入衣物或其他物品在洗衣機裡。使用此行程時淨空洗衣管。

*所有的水溫選擇設定都將搭配冷水洗清。除了溫水*之設定，它會以溫水洗衣並以溫水洗清。

洗衣量之建議：

為獲得最佳效果，請遵照每一洗衣行程之建議洗衣量。

-  **少量衣物**：放入 3-4 件之衣物至洗衣桶內，不可超過 1/4 桶(滿載量)。
-  **中量衣物**：放入衣物達 1/2 桶(滿載量)。
-  **大量衣物**：放入衣物達 3/4 桶(滿載量)。
-  **超大量衣物**：放入衣物至洗衣桶內，但要確認衣物可自由地翻滾。為獲得最佳效果，應避免將它緊密地包在一起。

使用您的洗衣機

**警告**



火災的危險

不可放入沾有汽油或其他易燃液體之衣物至洗衣機內。
沒有洗衣機可以完全去除油漬。
不要烘乾任何帶有油漬的衣物(包括烹飪油)。
這樣做，可能會導致死亡、爆炸或起火。

選用正確之洗衣劑

本洗衣機只能使用高效能(HE)洗衣劑。這類的洗衣劑外包裝上會有標註“HE”或“High Efficiency”字樣。以少量使用一般非高效能之洗衣劑它會產生過量之泡沫。使用一般的洗衣劑會導致洗衣機洗很久且清洗不乾淨。它也會導致零組件之故障、時間一久會發霉及長黴菌。HE 高效能洗衣劑它會產生適量之泡沫，以發揮它最佳之效果。請遵照製造廠商之指示決定正確之洗衣劑用量。



只能使用 HE 高效能洗衣劑

第一次洗衣行程(不放入衣物)

在第一次洗衣服之前，如在最後安裝之階段沒有完成整個的行程。請選用快洗行程在沒有放衣物之狀況下運轉。僅能使用 HE 高效能洗衣劑。放入廠商建議給中量衣物負載之洗衣劑用量之 1/2。此初次之洗衣行程可確保洗衣服之前就已將內桶洗乾淨。

1. 待洗衣物之分類與準備

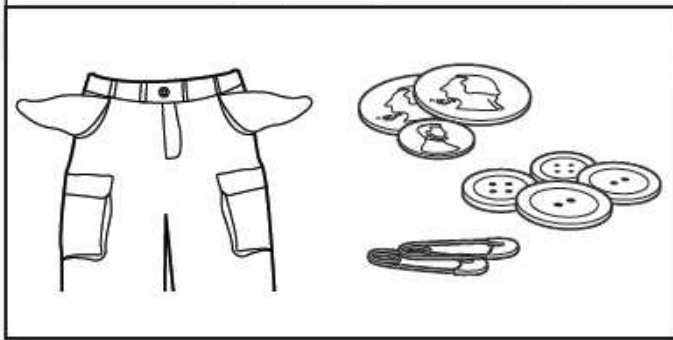

依建議之行程、水溫及褪色等作衣物之分類。將較髒之衣物與微髒之衣物分開。將細緻之衣物與耐洗衣物分開。儘速處理污點並使用衣物之內面，測試去污劑是否會造成衣物之褪色。

**警告**



電擊的危險

插入一個接地型之 3 孔插座。
不要去掉接地腳。
不要使用轉接頭。
不要使用延長線。
不遵照指示去作，可能導致死亡火災或電擊。

重要：

- 掏空口袋，取出零錢、鈕釦或任何物品可能堵塞排水幫浦和可能需要電洽服務者。
- 將拉鍊拉上、釦子扣好、綁好繩子及飾帶並取出不可洗的裝飾品。
- 修補裂縫或破損邊，以避免洗衣過程中變得更大。
- 將針織衣物翻面以避免起毛球。將易沾棉絮者與易產生棉絮者分開，人造纖維、針織物及燈芯絨布料將會沾黏從毛巾、毛毯及鬆絨線織品等衣料之棉絮。
- 洗過之衣物仍有污點者請勿拿去烘乾，因為熱度會將污點留在衣物上。
- 請經常閱讀並遵照衣物上保養標籤之指示。不當之使用將導致損壞您的衣物。

2. 將待洗衣物放入洗衣機內

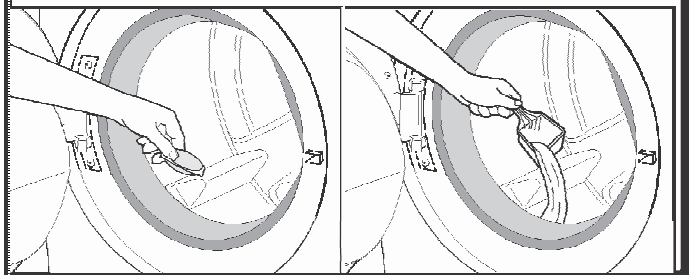

單次清潔劑量，Oxi 強化劑或者適合有顏色的漂白劑可在放入衣物前先加入到洗衣槽裡。

3. 將待洗衣物放入洗衣機內

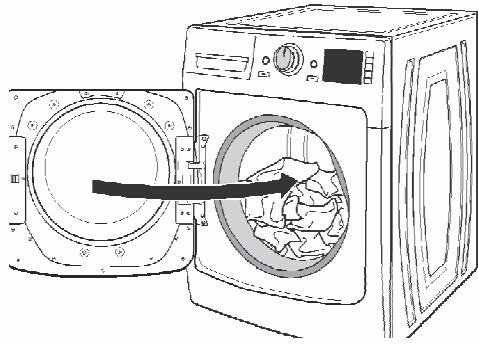

打開洗衣機門。將分類過之待洗衣物鬆散地放入桶內。衣物應能自由地翻滾以獲得最佳之洗淨效果並減低產生皺折與打結。將洗衣機門關上並將之推入直到門扣已確實扣住。

- 視衣料及洗衣行程而定，洗衣機應可放滿衣物但不可將它擠壓在一塊。洗衣機門應可輕易地關上。參閱行程指南以了解放入衣物之建議。
- 將大小件衣物混合一起洗並避免洗單件衣物。放置均勻。小件衣物請裝入洗衣袋再拿去洗。多樣物品時，請使用一個以上的洗衣袋並將它們平均放置。

4. 加入 HE 洗衣劑

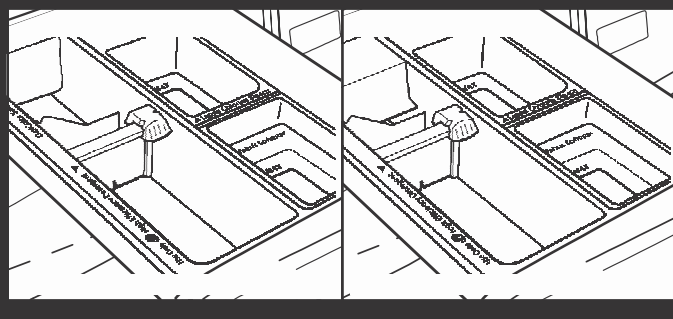

倒入已量測好之 HE 高效能洗衣劑至洗衣劑分配室。使用洗衣粉，將選擇器推向左側。使用液態洗衣精，將選擇器推向右側。請勿放過量；加入太多洗衣劑可能會導致洗衣劑過早進入洗衣機內。

5. 加入柔衣精至分配器 (如有需要)

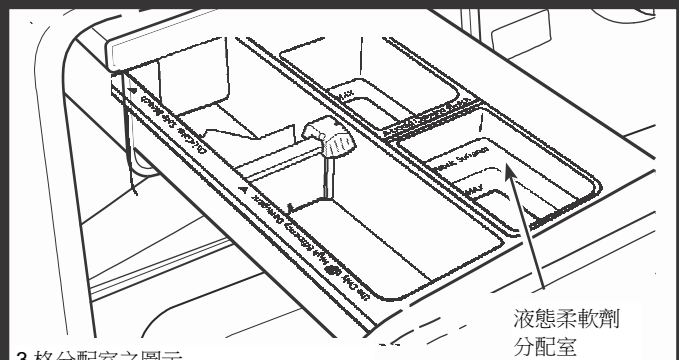

倒入量測好的液態柔軟劑至液態柔軟劑室內。請經常遵照製造商之指示依據衣物量之多寡加入正確用量之柔軟劑。柔軟劑都是在最後一次洗清的時後被加入，即使選擇了加強洗清也是如此。

- 重要：**切勿使用過量、稀釋或超過 1/4 杯(60 mL)之柔軟劑。請勿加入超過最大量之界線。加入過量之使柔軟劑，它將會立刻流入洗衣機內。
- 切勿將柔軟劑濺或滴在衣物上。
 - 切勿使用液態柔軟劑分配球於此洗衣機，它不能作適當的分配。

6. 加入液態漂白劑至分配器 (如有需要)

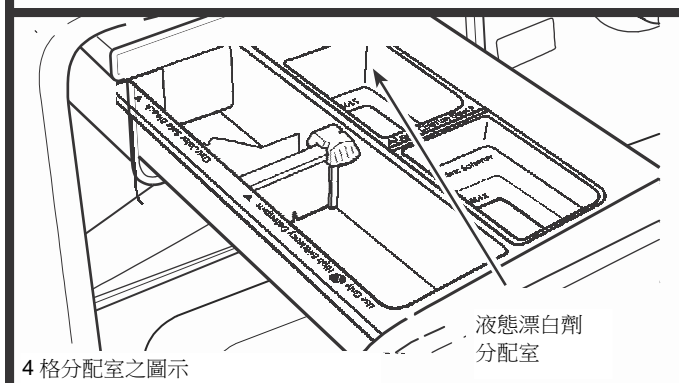

倒入量測好的液態漂白劑至漂白劑室內。切勿使用過量、稀釋或超過 2/3 杯(165 mL)之用量。應使用有嘴之量杯，切勿猜測用量。

- 請勿超越“最大”之刻度。加入過量會使漂白劑太快分配進入洗衣機內且可能會損壞衣物。
- 請勿將有色衣料之漂白劑或 Oxi 強效去污劑加入此分配器。

7. 加入 Oxi 或有色衣物用之漂白劑 (某些型號中有)

Oxi / 有色衣物用漂水分配室

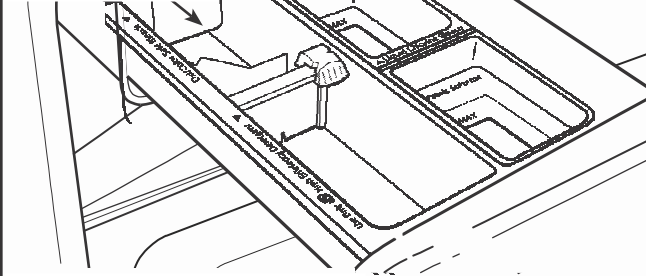

4 格分配室之圖示

在有 4 格分配室之型號，加入 Oxi 洗潔劑或有色衣物用漂白劑至 Oxi 洗潔劑室。確認要選擇設定 Oxi 洗潔劑功能鍵。



■ 經常遵照製造商之建議。

選用預先浸泡功能時，請將 1/3 的洗衣粉放入 Oxi 分配器之分配室以取代 Oxi 產品。

沒有 Oxi 分配器之型號：

您可加入與洗衣劑同類型之粉狀或液態 Oxi 洗潔劑或有色衣物用之漂白劑至洗衣劑分配室內，粉狀或液態。

8. 觸壓 電源鍵 啟用洗衣機



慢慢地將精密分配器抽屜推入定位。並確認抽屜已經完全地閉合。然後再觸壓電源鍵啟動洗衣機。

9. 選擇 洗衣行程

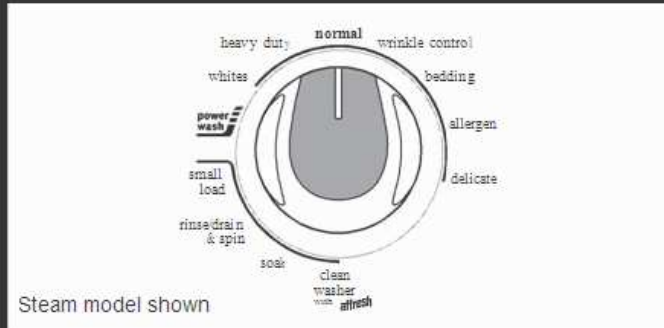

Steam model shown

轉動行程選擇鈕選擇洗衣行程。請參閱“行程指南”獲取更多訊息。並非所有的選項和設定都適用在每個行程。

10. 調整設定 (如有需要)



屏幕會顯示所選擇之洗衣行程內建之設定。如有需要，可觸壓每一設定下方之按鍵以調整其溫度、髒污度、脫水速度及完成響鈴。調整髒污度會改變預估之洗衣時間。過載洗衣、衣物不平衡或過多的肥皂泡沫可能會使洗衣時間增長。

備註：並非所有之選項設定都可搭配所有之行程使用。參閱“行程指南”以了解可加入之設定。

11. 選用任一額外之選項設定

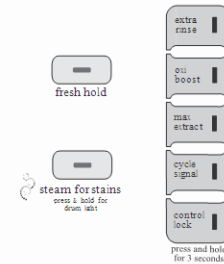

Steam model shown

加入額外之選項設定至洗衣行程中，如省電節能、深層洗淨/蒸氣之深層洗淨(某些型號中有)，或預先浸泡，觸壓所需之功能鍵使其加入所選擇之洗衣行程中。

備註：並非所有之選項設定都可搭配所有之行程使用。參閱“行程指南”以了解可加入之設定。

12. 設定預約洗衣時間



假如您不想讓洗衣機馬上開始進行洗衣之行程，您可選用預約洗衣時間之設定。洗衣機將可延後一段時間再啟動洗衣機，蒸氣之型號最長可達 16 小時之久，無蒸氣之型號則可延後 12 小時。

延時啟動之設定：

1. 觸壓延時啟動之 + 和 - 鍵設定所需延時啟動之時間。
2. 觸壓啟動/暫停鍵設定延時啟動，當啟動/暫停之指示燈停止閃爍時，它就會開始倒數計時。

13. 觸壓並按住啟動/暫停鍵開始洗衣行程



觸壓並按住啟動/暫停鍵以啟動洗衣機開始洗衣行程。想要在洗衣行程中使洗衣機暫停，觸壓一次啟動/暫停鍵即可；再觸壓一次啟動/暫停鍵可繼續洗衣行程。若想要取消洗衣行程，觸壓電源鍵即可。

一旦觸壓並按住啟動/暫停鍵，您將會聽到洗衣機門上鎖、鬆開鎖及再次上鎖之聲音。在洗衣行程中門會持續地鎖住。

鬆開門鎖加入衣物：

假如您想要開啟門加入忘記之 1~2 件衣物至洗衣機，您可在屏幕上“加入衣物”指示燈仍點亮時為之。

觸壓啟動/暫停鍵一次；當洗衣機停止運轉時會鬆開門鎖，它可能需等待幾分鐘之時間。關妥洗衣機門再觸壓啟動/暫停鍵，可重新啟動洗衣機繼續洗衣之行程。



14. 完成洗衣後應立刻取出衣物

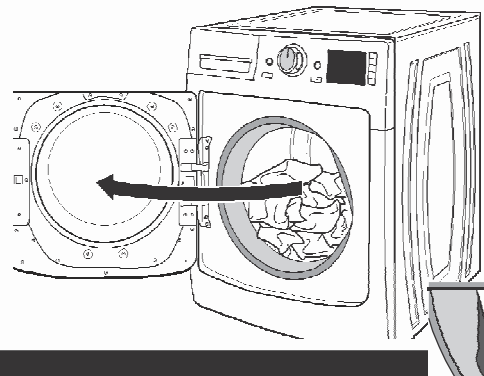

完成洗衣後應立刻取出衣物以避免產生異味或衣物上之金屬生鏽。取出衣物時，應將門膠圈往後拉以確認是否有小件物品殘留在門與洗衣桶之間。

假如您無法在完成洗衣後立刻將衣物取出，請選用吹風清新之設定，一旦選用了吹風清新之功能，洗衣機將會自動地啟動間歇性之吹風和翻轉衣物長達 16 小時之久。

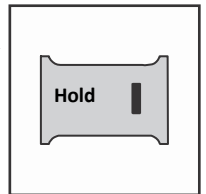
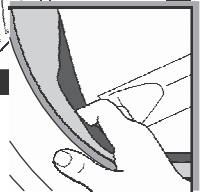

備註：

- 任一洗衣行程終了，洗衣機門必需開啟及關閉才能開始進行下一個洗衣行程。
- 洗衣行程終了，分配器內將會殘留少量的水。這是正常的現象。
- 本洗衣機有一緊密之門膠圈以避免漏水。為避免產生異味，請將在每次洗衣行程之後將洗衣機門開啟讓洗衣機內部乾燥。

洗衣機保養

進水管

進水管使用五年後請進行更換，以減少水管不良。當發現有凸起、扭結、切割口、磨損或是漏水時，請定期的檢查並更換。

當您更換水管時，請用奇異筆記下更換的日期。

備註：此款洗衣機不附水管，更多詳情請參考“安裝指導”。

洗衣機保養

幫助您維持洗衣機清潔和最佳運作之建議

1. 經常使用高效能(HE)清潔劑，並請遵照 HE 清潔劑製造商關於 HE 清潔劑用量之說明。勿用超過所建議的量，因為這會加速清潔劑和髒物殘留在您的洗衣機裡，並且產生不想要的異味。
2. 不定時使用熱水或溫水洗衣（並非一定要冷水），因為這會使清潔劑和髒污的殘留速度可以得到控制。
3. 經常在使用後讓洗衣機稍微打開，以幫助洗衣機能夠乾掉，並且防止殘留物產生異味。

清潔您的滾筒洗衣機

在您開始以下的清潔行程前，請讀完以下說明。此洗衣機保養步驟應該最少每個月或每使用 30 次後執行一次，使之控制髒物或清潔劑累積在洗衣機裡的速度。

清潔門封口

1. 打開洗衣機門並且取出所有在洗衣機裡的衣物。
2. 檢查在門口與洗衣筒中間的膠條是否有髒物的產生。拉膠條並檢查是否有任何的外來物殘留在上面。
3. 若是發現到污點或髒物累積在上面，用以下兩個步驟來清理這些地方：
 - a. Affresh Grit Grabber 擦拭布步驟
 - i. 在洗衣行程完成後，輕輕的將門膠條拉開並用 Grit Grabber 擦拭布之粗糙面清理所有的表面。
 - b. 稀釋液體漂白水步驟
 - i. 用 3/4 杯(177 公克)液體漂白水 and 1 加侖(3.8 公升)溫水混合稀釋漂白溶液。
 - ii. 用溶液和濕布擦拭膠條
 - iii. 等五分鐘
 - iv. 以乾布擦拭門膠條並且打開門讓洗衣機內部自然乾。

重要：

- 請在用漂白水清潔時戴上塑膠手套。
- 參照漂白水製造商的說明使用該產品。

清潔洗衣機內部

此款洗衣機備有特殊行程，使用更多的水量並且搭配 Affresh 洗衣機清潔錠或是漂白水，徹底清潔洗衣機內部。

蒸汽洗衣機可利用其蒸汽功能加強此清潔行程。

備註：在開始清潔洗衣機前，請讀完以下說明。

開始步驟：

1. Affresh 洗衣機清潔錠行程之步驟

- a. 打開洗衣機門並移除任何的衣物。
- b. 加入一錠 Affresh 清潔錠到洗衣槽裡。
- c. 勿將 Affresh 清潔錠加入到分配器裡。
- d. 使用槽洗淨行程時請勿放入清潔劑或任何的化學液。
- e. 關上洗衣機門。
- f. 選擇“清洗洗衣機”行程。
- g. 按“啟動”鍵開始清洗行程。清洗洗衣機行程如以下描述。

2. 漂白水步驟

- a. 打開洗衣機門並移除任何的衣物。
- b. 打開分配器並加入 2/3 杯(160 公克)的漂白水到漂白水分配器裡。
備註：請勿使用超過建議用量之漂白水以避免傷害到產品。
- c. 關上洗衣機門和分配器。
- d. 使用槽洗淨行程時請勿放入清潔劑或任何的化學液。
- e. 選擇“清洗洗衣機”行程。
- f. 觸壓“啟動”鍵開始清洗行程。清洗洗衣機行程如以下描述。

清洗洗衣機行程之描述：

1. 清洗洗衣機行程會自動偵測洗衣機裡是否有任何的衣物。
2. 若洗衣機沒有偵測到任何衣物，行程會執行步驟 3。
 - a. 假如洗衣機內有衣物被偵測到，則提醒會在屏幕上顯示“rL”，且“控制鎖”燈會亮起，門將會鬆開。請開啟門取出洗衣桶內之物品。
 - b. 觸壓“暫停/取消”或是“電源/取消”鍵取消錯誤訊息“rL”。
 - c. 觸壓“啟動”重新開始行程。
3. 待行程終了，讓洗衣機門稍微打開讓通風好一些及促使洗衣機內部乾燥。

取消清洗洗衣機行程之描述：

若是使用者在行程開始後被取消掉，洗衣機需要 30 分鐘將所有的 Affresh，漂白水 and 化學劑從洗衣機裡排除和洗清任何殘留的化學物。洗衣機門會繼續鎖住直到整個程序完成。這是確保在下次洗衣時不會有清洗後所產生的化學物殘留在洗衣機裡，也使洗衣機本身不至受損。

取消清洗洗衣機行程之步驟：

1. 觸壓“暫停/取消”或“電源/取消”鍵兩次。
2. 洗衣機會將殘留的化學物排出。
3. 行程會約在 30 分鐘內完成取消之動作。
4. 洗衣機可重複清洗洗衣機行程，或者可開始一般正常的衣物清洗行程。

清潔洗衣機外表：

1. 使用柔軟微濕之布或海棉擦去任何滴出之清潔劑。
2. 必要時，可使用多功能之表面型清潔劑。

重要：請勿使用有磨損力之產品，以避免傷害到洗衣機之外觀。

清潔分配器

您可能會發現有清潔劑殘留在分配器內。去除殘留物，請遵照下列所建議之清潔程序。

6. 拉出清潔劑分配器直到盡頭為止。
7. 壓下鬆開臂並將分配器往前方直接抽出。

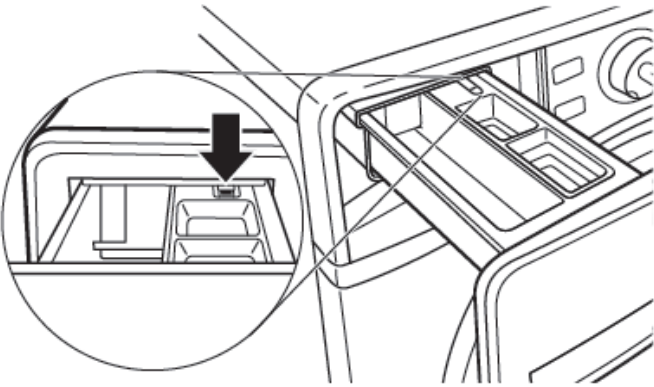

3. 將上蓋板往上提起。

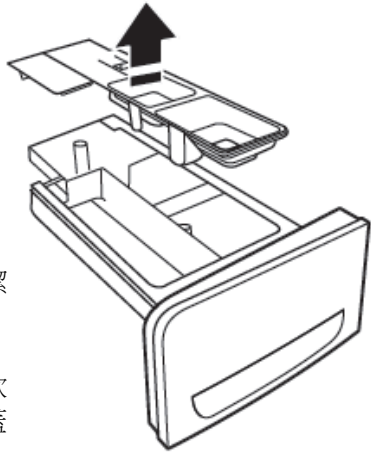

1. 使用溫水配合中性清潔劑將分配器洗乾淨。
2. 以溫水清洗。
3. 讓它風乾或以乾淨柔軟之毛巾擦拭，滑動上蓋板使其確實裝妥。
4. 將分配器之前緣對準洗衣機上之滑道，然後將分配器推回至定位。

重要：分配盒不可拿到洗碗機去洗，否則會被洗壞。

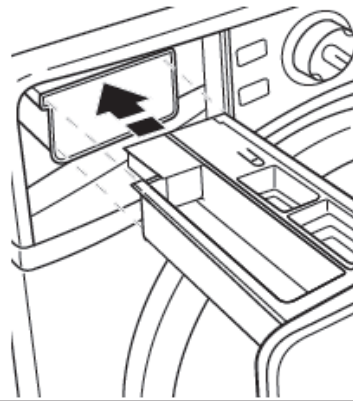

清潔門橡膠圈

1. 開啟洗衣機門，將洗衣機內所有之衣物或物品取出。
2. 檢查位於門框與洗衣槽間的灰色橡膠防水圈。將橡膠防水圈往前拉，確實檢查橡膠圈上是否有任何之異物存在。

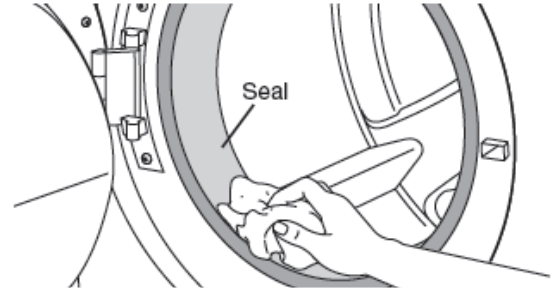

3. 如發現橡膠圈上有污點，則將它從膠圈上去除。請依照下列之程序處理。
 - a. 使用之混合液。以 3/4 杯(177 mL)之液態漂白水與 1 加侖(3.8 公升)的溫水作混合。
 - b. 使用濕布沾混合液擦拭橡膠圈。
 - c. 讓它停留 5 分鐘。
 - d. 用乾布將橡膠圈徹底擦乾，並開啟洗衣機門讓洗衣機內部風乾。

重要：

如清潔之時間較長時，請戴上橡膠手套。

■ 請參閱漂白水製造商之使用說明，正確的去使用。

不使用或假期時的維護

只有您在家時才使用洗衣機，假如您將要度假或是一段長時間不去使用洗衣機時，請依此步驟處理：

1. 拔掉洗衣機插頭或切斷電源。
2. 關閉進水閥之水源，此可避免您不在家時，發生漏水的意外事件(大量的水流出)。

洗衣機過冬之準備

重要：將洗衣機安裝或存放在不會結冰的地方，以避免損壞洗衣機。因為會有些許的水留在進水管內，結冰會損壞您的洗衣機。如果在冰冷的天氣時存放或移動洗衣機，請為洗衣機作過冬之準備。

為洗衣機過冬：

1. 將水龍頭關閉，拆下進水管及去除水管內之水。
2. 倒入 1 公升的 R.V.型防凍液至洗衣槽內，啟動清洗及脫水之行程讓洗衣機運轉約 30 秒鐘使防凍液與殘留之水混合。
3. 拔掉洗衣機插頭或切斷電源。

重要：請於洗衣機使用 5 年之後，將進水管作更換，以降低水管故障造成之風險。並定期檢查水管是否扭結、割傷、磨損或漏水。

有用之提示：當您更換進水管時，請使用不褪色之奇異筆將日期註記在水管標籤上。

搬運遷移洗衣機

1. 關閉水龍頭，拆下進水管及去除水管內之水。
2. 假如洗衣機將在寒冷之天氣下搬遷，搬運之前請遵照過冬之準備去作。
3. 從排水系統以及洗衣機之背面拆下排水管。
4. 拔掉洗衣機插頭。
5. 將進水管及排水管放入洗衣桶內。
6. 將電源線以橡皮筋或繩索綁住以遠離地面。

重要：請電洽服務中心安裝新的搬運固定螺絲，切勿重覆使用該螺絲。洗衣機應以直立之狀態搬運，為避免結構破壞您的洗衣機，必需由合格之技師正確地重新安置。

警告



電擊的危險

插入一個接地型之 3 孔插座。

不要去掉接地腳。

不要使用轉接頭。

不要使用延長線。

不遵照指示去作，可能導致死亡火災或電擊。

重新安裝/再次使用洗衣機

在不使用、度假、過冬或搬遷後重新安裝洗衣機：

1. 請遵照安裝說明去擺放、調整水平及接裝水源。
2. 重新使用前，請依照下列建議啟動洗衣機讓它徹底洗淨洗衣機並清除防凍液。

重新使用洗衣機：

1. 沖洗水管及進水管。重新裝回進水管，打開水龍頭。
2. 將插頭插入電源插座或送電。
3. 選用大件衣物行程，啟動洗衣機以清除防凍液及清潔洗衣槽。請選用高效能洗衣粉，放入製造商建議於中量衣物用量之 1/2 量即可。

故障排除

請先嘗試此建議的解決方法或上網 www.maytag.com/help 尋求協助，或可避免叫修服務所需之費用。

問題點	可能原因	解決方法
故障碼出現在顯示幕上		
Sud (過多的泡沫)出現在顯示幕	洗衣機內過多的肥皂泡，洗衣機在執行降低肥皂泡之例行工作。	讓洗衣機繼續運轉。僅能使用 HE 清潔劑，經常量測清潔劑使用量，應遵照製造商之指示依洗衣量之多寡使用正確之用量。假如行程刻度盤上之指示燈閃爍，請重新選擇您想要之洗衣行程、選用冷水洗衣並觸壓啟動/暫停鍵啟動洗衣機。請勿加入洗衣劑。
F8E1 (水供應錯誤) 出現在顯示幕	確認水源正確地供應。	是否冷、熱進水管裝反了?
		冷熱水管都要接裝且有水流入進水閥。
		冷熱水源之水龍頭必需開啟。
		查進水閥上的過濾網是否堵塞?
		進水管之扭折處給以校正。
觸壓啟動/暫停鍵一次以清除故障碼，然後再按一次啟動/暫停鍵重新啟動洗衣機。如再次出現故障碼，請電洽服務。		
F9E1 (排水幫浦系統錯誤) 出現在顯示幕	檢查管線確認排水管已正確安裝。排水管已插入豎管達 4.5" (114mm)深。	查排水管已確實安裝妥。
		確認排水管沒扭折、擠壓或阻塞。
		清除排水管線之堵塞物。
		使用排水管折彎器並將它與排水管或排水槽固定在一起。
如果排水口高於地面 96" (2.4 m)，請將排水管降低。		
F5E2 (洗衣機門不能鎖住) 出現在顯示幕	洗衣機門不能鎖住。	觸壓電源鍵取消洗衣行程。確認洗衣機門已關妥且門鉤已扣上。檢查洗衣桶上是否有異物使門無法關緊。
F7E1 (傳動馬達錯誤) 出現在顯示幕	馬達帶動洗衣桶很困難。	洗衣機過載洗衣。取出一些衣物。參閱“行程指南”上之建議洗衣量。 確認所有運輸之固定物都已拆除。參閱“安裝說明”。
"rl" (取出衣物) 出現在顯示幕	在槽洗淨行程中偵測到桶內有衣物。	將衣物從洗衣桶取出，再重新啟動槽洗淨之行程。
F5E1 代碼出現在顯示幕	洗衣行程完成至少 3 次以上，從未開啟及關上洗衣機門。	此代碼可能會出現在您初次啟動洗衣機時。
F#E# 與上述不同之代碼出現在顯示幕	系統故障之代碼。	觸壓電源鍵一次以清除代碼。然後再觸壓電源鍵啟動洗衣機。如代碼再次出現，請電洽服務。

故障排除

請先嘗試此建議的解決方法或上網 www.maytag.com/help 尋求協助，或可避免叫修服務所需之費用。

問題點	可能原因	解決方法
振動或不平衡		
振動，碰撞或走動。	洗衣機腳可能沒著地或鎖緊。	洗衣機腳都要確實著地，且需調整水平使能正常運轉。洗衣機腳之螺帽必須確實鎖緊頂住外殼底部。
	洗衣機未放平。	檢查地板是否彎曲或凹陷，如地板不平可使用 3/4"(19 mm) 之夾板墊在洗衣機下方以降低噪音。 參閱安裝說明書上"調整水平"之說明。
	衣物不平衡或太大件。	應避免洗衣量超過負載。避免洗單件之衣物。洗單件之小毯子或牛仔夾克時請放入一些之物品使它平衡。 使用大件衣物洗衣行程去洗超大件衣物、不吸水物品如被蓋或充填聚酯纖維之夾克。其它之物品不適合大件衣物行程去洗。參閱 "行程指南"之說明。 衣物或負載不適用於選擇之行程。參閱洗衣機之使用及保養指南中之"行程指南"和 "使用洗衣機"之說明。
異聲		
喀喀聲或金屬之聲音。	門鎖之上鎖或開鎖聲	洗衣機門鎖或作上鎖、鬆開鎖。在觸壓啟動鍵啟動洗衣機後，您會聽到 3 次的喀喀聲。
	洗衣機之排水系統中有異物。	洗衣前先掏空口袋，鬆散之物品如硬幣將會掉入洗衣槽與貯水桶間或卡住排水幫浦。它可能需要去電服務部找人取出。 聽到之金屬聲如衣服上之金屬釦、拉鏈等碰觸到不鏽鋼內槽所發出之聲音，這些都是正常的。
嘎嘎聲或嗡嗡聲。	洗衣機在作排水中。	排水幫浦在脫水/排水階段，排完大量之水後繼續運轉所發出之嘎嘎聲。這是正常的聲音。
漏水		
檢查安裝工作是否確實。	進水管未鎖緊。	將進水管連接頭鎖緊。
	進水管之華司。	進水管 4 端之橡皮華司是否已裝妥？
	排水管之接裝。	將排水管從洗衣機外殼上拉出並固定在排水管或水槽上。
	家中之管線或水槽、排水道堵塞。	水會從堵塞之排水管道或水槽回流。 檢查住家之管線是否漏水(水槽、排水管、水管及水龍頭等)
洗衣機效能不如預期		
進水量不足。	衣物未完全被水淹過。	對那些使用 HE 高效能低耗水量之洗衣機來說這是正常的。洗衣機會自動感測待洗衣物之多寡，提供正確之水量以獲得最佳之洗淨效能。



警告



電擊的危險

插入一個接地型之 3 孔插座。

不要去掉接地腳。

不要使用轉接頭。

不要使用延長線。

不遵照指示去作，可能導致死亡火災或電擊。

請先嘗試此建議的解決方法或上網 www.maytag.com/help 尋求協助，或可避免叫修服務所需之費用。

問題點	可能原因	解決方法	
洗衣機效能不如預期(繼續)			
洗衣機不運轉或進水，洗衣機不動作。	查正確之水源。	冷熱水管都要接裝且有水流入進水閥。 冷熱水源之水龍頭必需開啟。 查進水閥內之過濾網是否堵塞？ 查進水管是否扭折，它會阻擋水之流動。	
	查正確之供電。	將電源線插入 3 孔之插座。 請勿使用延長線。 確認插座有電。 重設無熔絲開關，更換保險絲。 備註： 如問題繼續存在，請洽電工。	
正常洗衣機之運轉。		洗衣機門必需關妥並上鎖，洗衣機才能運轉。 在洗衣行程中的某個階段洗衣機將會暫停。 請勿中斷洗衣行程。 洗衣機可能會停止，以降低肥皂泡沫。	
		洗衣機不依建議放入待洗衣物量去洗。	取出一些的物品，重新將衣物均勻地擺放。關妥洗衣機門，再觸壓啟動/暫停鍵。 洗衣行程啟動之後，請勿放入超過 1 或 2 件之衣物，以避免過載或不平衡。 請勿加入更多的水至洗衣機。
		沒使用 HE 洗衣劑或使用過量之 HE 洗衣劑。	僅能使用 HE 洗衣劑，一般之洗衣劑產生之泡沫會使洗衣機變慢或停止。請經常量測並遵照洗衣劑製造商對衣物量之建議用量。 去除肥皂泡沫，取消行程。選擇清洗/排水及脫水之行程。觸壓啟動/暫停鍵。請勿加入過多的洗衣劑。
在洗衣行程之間沒有開啟洗衣機門。		在任一洗衣行程完成後，都必需打開洗衣機門然後關上門，才可開始啟動新的洗衣行程。	

故障排除

請先嘗試此建議的解決方法或上網 www.maytag.com/help 尋求協助，或可避免叫修服務所需之費用。

問題點	可能原因	解決方法
洗衣機效能不如預期(繼續)		
洗衣機不排水/脫水，衣物仍濕濕的。	掏空口袋並使用洗衣袋裝小件衣物去洗。	小件之物品可能已卡在排水幫浦內。
	排水管延長之立管高度遠高於 4.5”(114 mm)。	檢查排水管是否正確安裝。使用排水彎頭並將它固定在排水管或洗衣槽上。請勿將連接口完全封死。
	排水管阻塞，或是排水管長過 96 吋(2.4 公尺)	如果排水管末端高於地面 96”(2.4 m)，請降低其高度。取出排水管內所有之堵塞物。 See “Installation Requirements.”
	排水管拴太緊在水喉上，或是被膠帶貼上	排水管應該適度的鎖上，勿用膠帶將排水管封上。水管需要留些空間。請參考”安裝排水管”
	使用低速脫水之行程去洗。	低速脫水之行程將較高速脫水之行程之除水量小，請使用建議之行程/脫水速度去洗衣。
	洗衣機不依建議放入待洗衣物量去洗。	洗衣量超過負載或衣物不平衡會使洗衣機不能正常脫水，衣物上殘留之水份較正常為高，參閱”行程指南”每一行程之建議洗衣量。
	衣物可能不平衡	避免洗單件之衣物。洗單件之小毯子或牛仔夾克時請放入一些之物品使它平衡。
	沒有使用 HE 洗衣劑或使用太多的 HE 洗衣劑。	來自於一般的洗衣粉或使用過量之 HE 洗衣劑產生之肥皂泡沫會使洗衣機之排水或脫水變慢或停止。僅能使用 HE 高效能洗衣劑，經常量測並遵照製造商之指示用量去洗衣。要去除過多之泡沫，請選用排水/脫水行程，不加入洗衣劑。
洗衣槽有衣物卡在旋轉欄和外管	以手旋轉洗衣槽，並檢查是否有任何的衣物藏在旋轉欄和外管裡。將洗衣槽一手上下移動，一手抓住外管，檢查是否有任何的鬆動(多過 1/4 吋 (6.35mm)的動作)	
洗衣行程終了，洗衣機門仍被鎖住。	洗衣行程終了水仍殘留洗衣機內。	選用清洗/排水及脫水以排除洗衣機內殘留之水。洗衣機門鎖將會在排水完成後鬆開。
門不上鎖	門在開始行程前上鎖。	若是”加入衣物”指示燈亮起，觸按”開始/暫停”鍵一次，門將會解鎖。
不正確或錯誤之洗衣或洗清水溫。	檢查正確之水源。	是否冷熱水源裝反了？
		兩個水管必須同時接到洗衣機和水龍頭，且確認熱水和冷水可留入進水閥裡。
		檢查進水閥是否阻塞。
		移除水管的扭結。
	清洗許多趟的衣物。	你的熱水槽因洗過多次的衣物而可能無法供應足夠的熱水，這是正常的現象。
溫水*之設定不被接受。	並不是所有的設定與選項功能都可設定以搭配所有行程。	冷、熱水管都要接裝，且各自的冷、熱水源都有水流入進水閥。
不能選擇冷風防皺清新選項	旋轉速度設到”不旋轉”。	當”不旋轉”被選定時，冷風防皺清新 選項將不被開啟
想要的設定或選項燈不亮	為了給最好的表現，並不是所有的設定可在每個行程被選擇，某些選項不能同時使用。	請參考”行程指南”裡的每個行程和可選擇的設定

衣物未作清洗。	檢查正確之水源。	是否冷熱水源裝反了？
		冷、熱水管都要接裝，且各自的冷、熱水源都有水流入進水閥。
		冷、熱水龍頭都必需開啟。
		進水閥上的濾網可能堵塞了。
		移除在水管裡的扭結。
	未使用 HE 高效能洗衣劑或使用量過多。	一般清潔劑產生之泡沫會導致洗衣機不正常之運轉。
		僅可使用 HE 高效能洗衣劑，經常量測使用正確之洗衣劑量，並遵照製造商針對衣物量及髒污度之建議用量。
		參閱“行程指南”查看可搭配每一行程之設定與選項功能。
	洗衣機不依建議放入待洗衣物量去洗。	避免洗衣量超過負載去洗。超過負載將會清洗不乾淨。僅能放入乾衣物去洗。參閱“行程指南”依照每一行程之建議洗衣量去洗衣。
請依照待洗衣物之質料選用適合之行程去洗衣。		
洗衣行程啟動後，僅能再放入 1 或 2 件之衣物去洗。		
衣物打結了	不遵照建議放入衣物去洗。	將衣物鬆散地放入。衣物需能自由地翻轉移動以降低皺折及打結之情況。參閱“行程指南”依照每一行程之建議洗衣量去洗衣。
		將衣料混合一起洗以降低打結之情形，請依待洗衣物之質料選用建議之行程去洗衣。
	衣物被翻滾洗衣及/脫水之速度太快。	選用一脫水速度較慢之行程，記住，衣物將會較高速脫水者潮濕。
	水無法正常的流進	當進水停止時馬上將水排出，若是不能排水的話，使用冷風防皺清新
	選擇不正確的洗衣行程	選擇“細緻”行程或是低旋轉速的行程以減少衣物皺折。
	放鬆皺折的水不夠熱	如果洗衣物可接受，用溫水或熱水洗衣。
洗不乾淨或洗不掉污漬	不遵照建議放入衣物去洗。	將衣物鬆散地放入。衣物要洗得乾淨則需能自由地翻轉。參閱“行程指南”依照每一行程之建議洗衣量去洗衣。
		洗衣行程啟動後，僅能再放入 1 或 2 件之衣物去洗。
	未使用 HE 高效能洗衣劑或使用量過多。	僅可使用 HE 高效能洗衣劑，經常量測使用正確之洗衣劑量並遵照製造商指示依洗衣量及髒污度放入洗衣劑量。
	硬水或含鐵質高(生鏽)。	您需加裝水質軟化處理器和/或鐵質過濾器。
	使用衣料柔軟劑分配球。	衣料柔軟劑分配球不能正常地使用於本洗衣機。請將柔軟劑加入在衣物柔軟劑分配室。
	粉狀洗衣劑使用於低速之洗衣行程。	請考慮使用液態之洗衣劑。
	未針對衣料選用適當的行程。	請使用較髒之行程及較溫和之水溫以增進洗淨力。
		如使用快洗行程，僅能洗少量之衣物。
使用白色衣料和強力行程去洗較難洗之衣物。		
對於較髒之衣物請選用二次洗清之功能。		

故障排除

請先嘗試此建議的解決方法或上網 www.maytag.com/help 尋求協助，或可避免叫修服務所需之費用。		
問題點	可能原因	解決方法
洗衣機效能不如預期(繼續)		
洗不乾淨或洗不掉污漬	未使用分配器。	請使用分配器以避免漂白水或柔軟劑沾染在衣物上。
		啟動洗衣行程前，請先放入清潔劑至分配器上。
		避免使用過量。
	請勿將清潔劑等產品直接倒在衣物上。	
	未將類似顏色之衣物一起洗。	請將類似顏色之衣物一起洗，完成洗衣之後應迅速將它取出以避免相互染色。
	洗衣劑用量不足，或用硬水。	以冷水或硬水去洗較髒之衣物時，應使用多一些之洗衣劑。
異味	未遵照指示按月保養洗衣機。	請使用 AFFRESH 清潔錠搭配槽洗淨行程每月洗一次。參閱保養洗衣機之“清潔您的洗衣機”章節。
		洗衣行程終了時，請迅速將衣物取出。若是無法在洗衣後即時取出衣物時，使用” Fresh Hold” 選項。
	沒有使用 HE 高效能洗衣劑或使用過量之 HE 洗衣劑。	僅能使用 HE 高效能洗劑，並確認正確之使用量。經常遵照製造商之指示使用洗衣劑。
		參閱“清潔您的洗衣機”章節。
	洗衣機使用後未將門打開。	本洗衣機有緊密之門膠圈以防止漏水。避免產生異味，請於使用後將門打開，以確保每次洗衣服之間洗衣機是乾燥的。
衣服洗壞了	洗衣時口袋裡有尖銳之物品。	洗衣前先掏空口袋，拉上拉鍊並扣上釦子或黏釦等，以避免鉤破或磨損。
	繩帶會纏在一起。	洗衣前先將繩帶等綁好。
	衣物放入洗衣機之前就已損壞。	洗衣前先將裂縫或破損處縫妥，再放入洗衣機去洗，以免擴大損壞處。
	過載洗衣會導致衣物之損壞。	應避免洗衣量超過負載。僅可放入乾燥的待洗衣物去洗。
		請針對衣料選用適當之洗衣行程。
		洗衣行程啟動後，僅能再放入 1 或 2 件之衣物去洗。
液態漂白水加入量不正常。	請勿將液態漂白水直接倒在衣物上，擦除溢出之漂白水。	
	未稀釋之漂白水將損壞衣物。使用量不可超過製造商之建議用量。	
衣物變灰白或暗色。	衣服未正確地分類去洗。	當您將白色衣物與有色衣物混在一起去洗，染料可能就會渡到另一件衣物。
	洗衣水溫太低。	如果衣服可耐溫則使用熱水或溫水去洗。請確認您的熱水系統可正確地提供熱水供洗衣之用。
	洗衣劑用量不足，或水質太硬。	以冷水或硬水去洗較髒之衣物時，應使用多一些之洗衣劑。

故障排除

請先嘗試此建議的解決方法或上網 www.maytag.com/help 尋求協助，或可避免叫修服務所需之費用。

問題點	可能原因	解決方法
洗衣機效能不如預期(繼續)		
分配器動作不正確	分配器堵塞或清潔劑分配得太快。	請勿放入過量，過量會立刻流入洗衣槽內。
		啟動洗衣行程前，請先放入清潔劑至分配器上。
	未使用液態之漂白劑於漂白劑分配器上。	低水壓之住家可能會殘留有粉狀清潔劑在分配器上。要避免此問題，可能的話請使用溫水洗衣，視衣料而定。
		僅能使用液態之漂白劑於漂白劑分配器上。
		Oxi 分配器功能鍵(某些型號中有)。
行程終了會有水殘留在分配器上。	有少量的水殘留在分配器上，這是正常的。	
洗衣行程改變或是洗衣時間過長	正常洗衣動作。	行程時間會根據水壓，水溫，洗衣劑和衣服重量而自動改變，您所選擇的選項也會影響行程時間。
	過多的泡沫。	當偵測到過多的泡沫時，特別的泡沫行程會自動的開啟來移除過多的泡沫，且確保正常的洗清您的衣物。此行程會延長原來的行程。
	衣物可能會不平衡。	當衣物不平衡發生時，洗衣行程會重新分配筒裡的衣物。這將會延長行程時間。盡量避免只洗一種衣物。您可以使用其他的衣物來平衡粗布或是牛仔夾克。
		若是偵測到有衣物不平衡，脫衣時間將會增長。洗衣機會試著以滾動來重調衣物的平衡。
沒有使用正確的行程。	少量衣物行程是設計給洗少量微髒衣物使用(3-4件)。若是要以此行程洗大量的衣物，將會增加洗衣時間。	
	當使用少量衣物或是細緻衣料行程時，你應該只放入少量衣物。這是為了確保洗衣時是以清柔洗衣方式來洗您的衣物，且不增加洗衣時間。	
使用單碇洗衣包	洗衣包不能溶解。	確認單碇洗衣包是直接放入衣物前加入到洗衣筒裡。請遵照製造商的建議。

Maytag 產品之保證

全機保證一年

自購買之日起一年之內，該產品若是依照所附贈或提供的說明書進行操作或保養，則 Maytag 將負責支付所有因產品故障所更換之正廠維修零件費用和維修工資，且服務必須是由 Maytag 所認可之服務公司進行。

產品之保證僅限於購買國家之地區使用者。

Maytag 公司不負責承擔下列各項所需之費用

1. 產品更換零件或服務之費用，是因產品不是在正常且僅供家庭使用之情況下或是不依照使用說明書/安裝說明書去使用所。
2. 要求改正產品之安裝、使用說明、更換保險絲或修改線路或管線之服務。
3. 要求更換電燈泡、濾網或濾水器。這些消耗品不在保證之範圍內。
4. 由於意外事故、改裝、使用不當、胡亂使用、火災、水災、天災、錯誤安裝、未依電工或管路法規去安裝或使用了未經原廠公司認可產品而造成的損害。
5. 外觀損壞，包括刮傷、碰傷、碎裂或其它產品外觀上之損壞。除非那些的損壞是因材料或人工所造成且於購買後之 30 天內提出報告者。
6. 為維修而引生之產品載送費用。本產品的設計是可在家中進行維修的。
7. 由於擅自改裝而需對零件或系統進行之修理。
8. 產品使用在偏遠地區且該地沒有合格之服務員者，因出差服務所發生之差旅費用。
9. 產品安裝在無法維修之場所或不依照 Maytag 產品之安裝說明去安裝所衍生之遷移或安裝費用。
10. 產品之原始機型/機號牌已被撕掉、變更或不易確認者，維修所發生之零件費用或維修工資

Maytag 公司不承擔意外事故賠償費或間接損失賠償費

有些州不容許拒絕支付或免除支付意外事故賠償費或間接損失賠償費，所以在那些地方本聲明對您無效，本保證書賦予您明確的法律權利，您也許還有其他之權利，那將隨您居住的州省的不同而異。

本保證書不適用於美國 50 個州以外和加拿大以外的地區。要知道產品的保證的詳細情形，請與「惠而浦公司」或其授權之經銷商聯繫。

若您需要服務，請先查閱本手冊「故障排除指南」一節。仔細研讀後仍有問題，還可以通過「幫助和服務」一節或去電惠而浦公司，以得到其他的幫助。

請將本手冊和您購買之發票保存在一起，以便將來參考之用。在保證期內要求服務時，您必須提供購買證明、安裝日期或產品之保證書。

請將有關於您的電冰箱資料，填入右列之各欄內，以便幫助您得到需要之協助。

經銷商名稱： _____

住址： _____

電話號碼： _____

機型： _____

機號： _____

購買日期： _____

規格：

機 型	MHW6000XW	MHW7000XW
商品名稱	洗衣機	洗衣機
適用電源	120 V/ 60 Hz	120 V/ 60 Hz
洗衣容量	13 Kg	13 Kg
適用水壓	0.13~0.7 Mpa	0.13~0.7 Mpa
額定消耗電功率	1,150 W	1,150 W
脫水速度	1,400 RPM	1,400 RPM
製品重量	113 Kg	113 Kg
外觀尺寸(高 x 寬 x 深)	965 x 686 x 800 (mm)	965 x 686 x 800 (mm)

幫助和服務

在打電話要求幫助或服務之前。請查閱“故障排除”章節。它可能會幫您省下叫修服務的成本。假如您還需要幫助，請遵照下列指示去作：

在打電話之前，請先了解洗衣機之購買日期、完整的機型與機號。這些的資料可幫助我們更快地回應您的需求。

如果您需要更換的零件

如果您需要訂購更換之零件，我們建議您僅使用工廠指定的零件。這些零件可適當的匹配並運作正常，因為它們是與製造每壹台新的 **Maytag** 產品同樣精密標準製造的。