



乾衣機使用說明書

MGDC465HW

目 錄	
頁別	頁別
乾衣機的安全.....	2
檢查排氣系統使氣流暢通.....	4
使用感應乾衣/自動乾衣行程以取得較佳之衣料保護及節省能源.....	4
操作面板及其特性.....	5
行程指南-自動乾衣行程	6
行程指南-定時乾衣行程	6
設定乾衣溫度	6
使用乾衣機.....	7
乾衣機之保養	9
清潔乾衣機之場所.....	9
清潔棉絮濾網	9
度假、存放及遷移之保養.....	10
更換桶內之燈泡.....	10
故障排除.....	11
產品之保證.....	13
產品規格	14
幫助與服務.....	14

乾衣機使用注意事項

1. 請務必安裝排氣管,排氣管能夠有效的將熱氣及棉絮懸浮物排出機體外。
2. 請於每次乾衣完成後清理濾網,濾網保持清潔,能夠有效發揮乾衣功能,也可以節省能源。
3. 乾衣機敬請務必做定期清潔保養,以維護您的乾衣機壽命與安全。
4. 排風管的標準長度為3公尺,若超過此建議長度,則會影響排氣效果。
5. 排風管為耗材,建議每2年定期更換之。

乾衣機的安全

您和他人的安全都非常重要

本手冊中我們提供了許多有關您使用乾衣機安全的重要資料。請務必閱讀並且遵守這些安全知識。



這是安全警告標誌

這標誌是告訴您有潛在的危險，可能造成您或他人的死亡或受傷。

所有安全知識都將跟在警告標誌及「危險」或「警告」字樣之後。

這些字樣表示：



危險

若您不立刻遵守指示，將導致您死亡或受重傷。



警告

若您不遵守指示，將導致您死亡或受重傷。

所有安全知識將告訴您可能有哪些潛在的危險，教您怎樣減少受傷的機會，還告訴您若不遵照指示將會發生甚麼後果。



警告 - “火災之危險”

- 乾衣機之安裝必需由合格之安裝人員去執行。
- 電器不可安裝在可鎖的門、滑門後面或在滾桶乾衣機兩側有鉸鏈的門。
- 乾衣機之安裝要遵照製造商之指示及遵守當地之法規。
- 為減少火災之風險，本乾衣機必需加裝排氣管將濕熱之空氣排出室外。
- 切勿使用可撓性塑膠材質之風管作為乾衣機之排氣管。如要使用可撓性之金屬管(箔)作為排氣管，則它必須經過家電製造商確認可適用於乾衣機之指定風管。眾所周知可撓性排風管材質會塌陷、容易壓扁以及卡住棉絮。此情形將會阻礙空氣之流通和增加火災之危險。
- 為了減低嚴重傷害及死亡之危險，請遵守所有安裝之指示。
- 必須提供適當的排氣以避免由電器燃燒其他燃料包括開火的瓦斯回流到室內。
- 廢氣不得排放到燃燒瓦斯或其他燃料的器具排放廢氣所使用的排氣管中。
- 電源線之另一端，請加裝一安全的斷電器。應使用 5.5mm² 以上之電線，及使用觸點 3mm 以上之斷電器(容量為 30A 之合格開關)，並放置於使用者可操作的地方，以確保乾衣機能安全的使用。
- 請保存此說明書。

重要安全說明

當您要丟棄或貯存舊乾衣機時，請將乾衣機門拆除。

請保存此說明書

重要安全指示

警告：為了減少使用乾衣機時發生火災、觸電或人身傷害的危險，請遵守以下基本預防措施：

- 使用乾衣機前，請詳閱所有指示。
- 不將沾有烹飪用油的東西放入乾衣機中。沾有烹飪油的東西可能會促成化學反應引起火災。
- 不可烘乾那些曾經使用汽油、乾洗溶劑或其他易燃或易爆材料清潔過、洗過、浸過或受其污染之物品。因為這些東西可能會揮發出引起火災或爆炸的氣體來。
- 不要讓小孩子在乾衣機上面或裡面玩耍。在孩子們附近使用乾衣機時，必須對它們嚴加監管。
- 因維修或丟棄而移動乾衣機前，請先將乾衣機門拆掉。
- 當滾桶在轉動時，不要將手伸到乾衣機中。
- 不要將乾衣機安裝或存放在會受惡劣天候影響的地方。
- 不可擅自更改控制器。
- 除非您對本使用手冊或出版的維修手冊中的特別建議已經了解或有了相對的技能，否則，不要做任何修理或企圖更換乾衣機上的任何零件。
- 除非有衣物軟化劑或消除靜電產品之廠商推薦，否則不可使用衣物軟化劑或消除靜電之產品來消除靜電。
- 不要用熱風烘乾含有泡沫橡膠或類似橡膠材料之物品。
- 每次使用前或後要清潔棉絮濾網。
- 要使排氣管周圍或鄰近的環境不被棉絮、灰塵及髒物等所覆蓋。
- 乾衣機和排氣管的裡面都應由合格的維修人員定期清潔。
- 接地之需求，請參閱安裝說明。
- 若電源線損壞時，必須由製造廠或其服務處或具有類似資格的人員更換以避免危險。

請保留這些指示

警告：為了您的安全，必須遵照本手冊之安全資訊以降低火災或爆炸之危險，或避免財產之損壞，個人之傷害及死亡。

- 請不要在此乾衣機或其它家電產品之附近儲存或使用汽油或其它可燃性氣體或液體。
- 您聞到瓦斯味時，應該如何處理：
 - 請不要去啟用任何之家電產品。
 - 請不要去碰觸任何之電器開關；不可使用該建築物之電話。
 - 疏散屋內，建築物或該處所有之居民。
 - 使用鄰居之電話立刻通知瓦斯公司。遵照瓦斯公司之指示。
 - 假如您找不到瓦斯公司，請去電消防機關。
- 安裝與服務必需由合格之安裝技師、服務公司或瓦斯供應商去作。

檢查排氣系統確認排氣良好

 **警告**



火災

請使用重金屬排氣管。
不要使用塑膠管。
不要使用金屬箔排氣管。
若不遵守這些指示可能導致死亡或火災。

良好之排氣

伴隨者熱氣，乾衣機要有良好的氣流使有效地烘乾衣物。正確的排氣將可縮短乾衣時間及增進您節省能源。參閱安裝說明。

乾衣機背後的排氣系統之好壞決定乾衣機之效能。

排氣不良之服務不屬於保證之範圍，必需由消費者支付檢修費用，且不管是誰去安裝該乾衣機的。

維護良好之氣流

- 使用乾衣機之前，請先清潔棉絮濾網。
- 請使用內徑 4" (102 mm) 的金屬管。
(非標準配件，需另購之，請洽 0800-258-558)

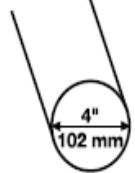

- 如果可以的話，盡量縮短排氣管之長度。
- 請勿使用超過 4 個 90° 之彎頭；每一個彎曲或彎頭會阻礙氣流。

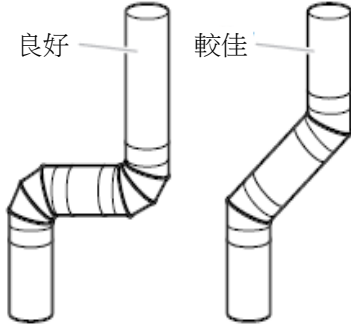

- 將排風罩上之棉絮及殘留物清除。
- 至少每兩年將整條之排氣系統內之棉絮清潔一次。清潔完成之後，請務必遵照所附之安裝說明之指示，再詳細檢查。
- 請將乾衣機前方之物品移除。

使用感應乾衣/自動乾衣行程以取得較佳之衣料保護及節省能源

使用感應乾衣/自動乾衣行程可獲得最大之節省能源及幫助保護衣料。在感應乾衣/自動乾衣之行程中，它會感應乾衣空氣之溫度與衣物上之濕度，在乾衣行程中不斷地感應，直到衣物達到選擇之乾度才會停止。省電行程可節省能源。

定時乾衣行程，乾衣機依設定之時間運轉有時會導致衣物縮水、起皺以及產生過乾之靜電。請使用定時乾衣行程於那些需要較長時間烘乾或使用烘鞋架的時候。

操作面板及特性

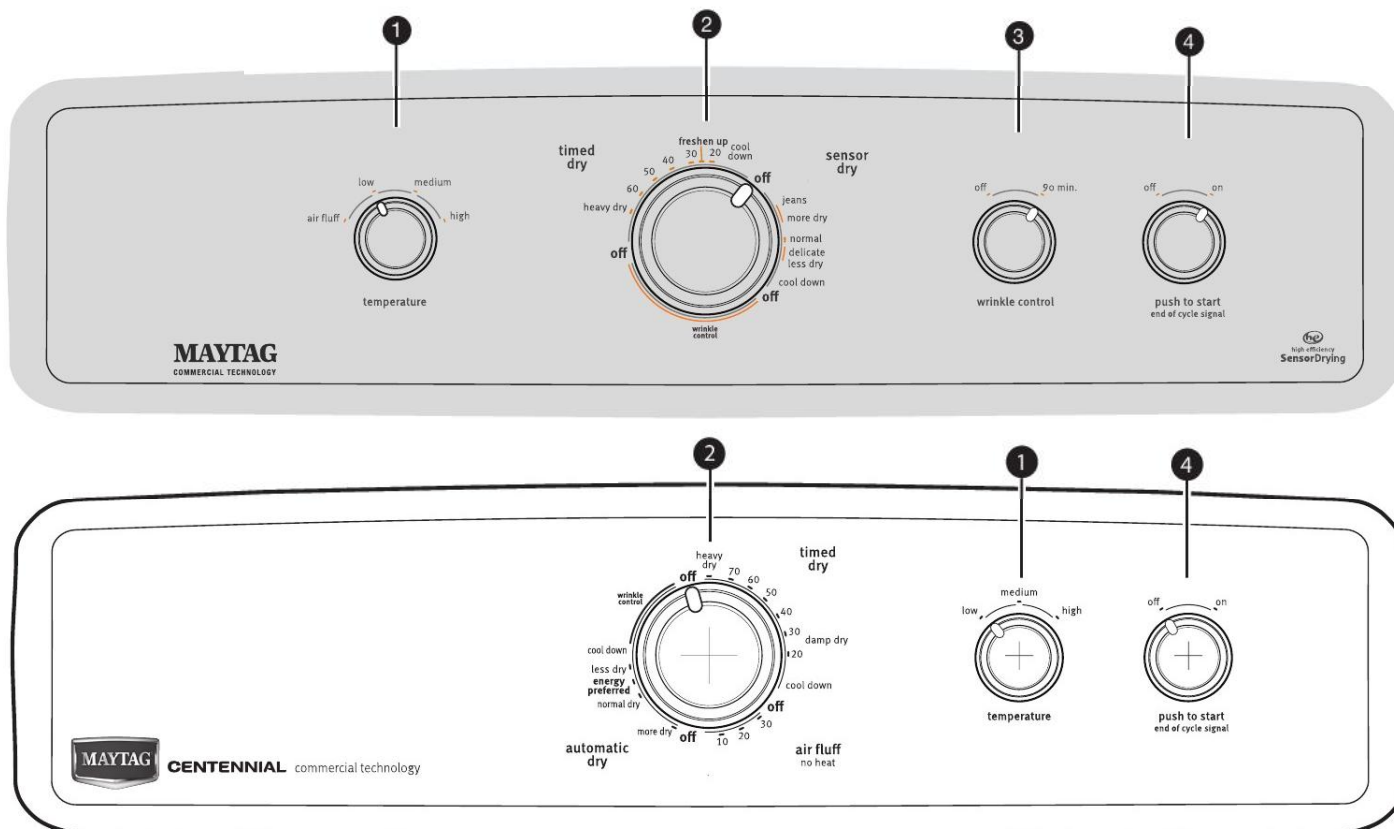

並不是所有的型號都擁有此所有之特性和功能
與顯示之面板可能有些差異。

1 溫度 / 衣料

請依您欲烘乾之衣物選擇一乾衣之溫度，如您不確定要選擇那一種溫度，則請選擇稍微低一點的溫度會比較高之溫度好。

2 乾衣行程選擇鈕

使用此鈕設定乾衣機可選用之乾衣行程，轉動選擇鈕為您的衣物選擇適當之乾衣行程。參閱“行程指南”以瞭解各種乾衣行程之詳細說明。

定時乾衣 (TIMED DRY)

乾衣機會依所設定之時間運轉，在某些機型有溫度設定功能者，您可根據衣物去設定適當的溫度。在某些之型號中，其溫度設定已包含在乾衣行程之中。乾衣時間及溫度將視您的乾衣機型號而定。

感應乾衣/自動乾衣行程 (SENSOR DRY / AUTOMATIC DRY)

自動感應衣物上之濕度或空氣之溫度，待衣物達到設定之乾度後會停止乾衣機之運轉，提供您在最短之時間內獲得最佳之乾衣效果。乾衣時間之長短將視衣物質料、衣物多寡及設定之溫度而定。

防皺之功能 (某些型號中有) WRINKLE CONTROL Feature (on some models)

此防皺功能它將會在乾衣行程完成之後開始運轉。它會週期性的啟動和停止，以不加熱之狀態轉動乾衣機內筒以翻轉衣物避免衣物起皺。

在某些型號中，防皺之功能會於乾衣行程結束後自動啟動。開啟乾衣機門，將可停止此防皺功能。

備註：防皺之功能已被設定時，鈴聲它會週期性地發出聲音，但它僅會在乾完響鈴也同時被設定之情況下才會動作。

3 防皺之功能之設定(某些型號中有)

當乾衣行程結束，您無法儘速將衣物從乾衣機內取出衣物時，衣物就會起皺。防皺之功能它會作週期性的轉動乾衣機內筒，重置衣物並將衣物作吹風以避免衣物起皺。

- 乾衣行程結束，它可提供長達 90 分鐘週期性之轉動乾衣機內筒並吹冷風。您可在乾衣行程結束前之任一時間內，轉動防皺功能鈕設定關閉或 90 分鐘防皺功能。

4 乾衣完成響鈴/壓下啟動鈕

當乾衣行程結束時，乾衣機會發出聲響提醒您已完成乾衣。此時請立刻將衣物從乾衣機內取出以避免起皺。

轉動乾衣完成響鈴鈕選擇所需之設定(開啟或關閉)。壓下啟動鈕啟動乾衣機。

行程指南 — 感應乾衣/自動乾衣行程

感應乾衣/自動乾衣 — 它會感應衣物之濕度或空氣之溫度，並在衣物達到設定之乾度時自動停機。

並不是所有之機型都擁有所有的行程和設定。粗體字是該行程的預設置之設定。

備註：美泰克瓦斯型及電力型乾衣機之節能認證之檢測，皆是以定時乾衣行程在最高溫度下進行。檢測時原廠設置的感應乾衣行程、標準行程、低溫、防皺功能並未被使用。

烘乾之項目：	衣物乾度：	衣料溫度：	可選用之額外功能：	行程詳細說明：
牛仔褲、厚重之工作服、毛巾。	更乾 省電 微乾	高溫	乾衣完成響鈴 防皺保護	自動乾衣行程能在最短時間內提供最佳之烘乾效果。乾衣時間會因衣物之質料、烘衣量之多寡及乾度之設定而異。 根據衣物質料選擇乾衣之溫度。假如您不確定要選擇那一種溫度去烘乾衣物，那就選擇較低之溫度設定，而不要選擇較高之溫度去乾衣。
工作服、中等重量之衣料、床單。	更乾 省電 微乾	中溫 或 低溫	乾衣完成響鈴 防皺保護	
免燙衣料、襯衫、褲子、輕柔之衣料、人造纖維、細緻衣物、運動服。	更乾 省電 微乾	低溫	乾衣完成響鈴 防皺保護	

備註：如烘乾後之衣物未達您所期望之乾度，請在下次烘乾相同衣物量時，選擇較乾或非常乾之設定。如衣物之乾度超過您期望之乾度，請在下次烘乾相同衣物量時選擇較不乾之設定。

行程指南 — 定時乾衣行程

定時乾衣 — 它會依行程所設定之時間作運轉。

並不是所有之機型都擁有所有的行程和設定。

烘乾之項目：	行程：	溫度：	可選用之額外功能：	行程詳細說明：
大量或厚重之衣物	較乾 Heavy Dry	任選	乾衣完成響鈴	如衣物仍潮濕，請再去烘乾以完成乾衣。
任何之衣物	清新 Freshen Up	任選	乾衣完成響鈴	使用低溫至中溫去烘衣使皺摺處恢復平整，如發現那些在皮箱內放太久或完成乾衣後未將它取出產生之皺摺之衣物。
任何之衣物	微濕待燙 Damp Dry	任選	乾衣完成響鈴	想將衣物烘乾至待燙之乾度或那些衣物不需要完整之乾衣行程去烘乾者。
橡膠、塑膠、對熱度較敏感之衣物。	送風 Air Fluff	送風 (不加熱)	乾衣完成響鈴	不加熱之乾衣。

設定烘衣之溫度

假如您的乾衣機有多種不同之溫度設定。

高溫之設定可用來烘乾厚重之衣物，如毛巾和工作服。

低溫(細緻衣物)至中溫(免燙衣物)之設定可用來烘乾一般~重之衣物，如被單、短上衣、連衣裙、內衣、免燙衣料和一些針織衣物。

使用送風(不加熱)之設定來烘乾泡沫膠、橡膠、塑膠或那些對熱度敏感之衣料。

使用竹竿去晾乾那些編織衣物或多層次複合式衣料。

備註：如您對於各種衣物所適合之溫度仍有疑問，請參閱“衣物保養標籤之指示”。

使用乾衣機

警告



爆炸的危險

乾衣機應遠離易燃物品及蒸發氣體，如汽油。

不可去烘乾那些曾經沾有可燃性物質之物品(即使是已經將它洗滌過)。

不遵照上述之指示去作，可能導致死亡、爆炸或火災。

警告：使用乾衣機之前，請先詳讀**重要安全之說明**，以減少火災、觸電或人身之傷害。

使用乾衣機之前，請使用微濕之抹布擦掉因貯存及運輸所產生之灰塵。

警告



火災的危險

沒有洗衣機是將油完全清除乾淨的。

絕不使用乾衣機去烘乾那些曾經沾染到任一類油之物品(包含烹調之用油)。

對於那些含有泡沫膠、橡膠或塑膠之物品，必使用竹竿晾乾或使用吹冷風之行程去風乾。

不遵照上述之指示去作，可能導致死亡或火災。

1. 清潔棉絮濾網

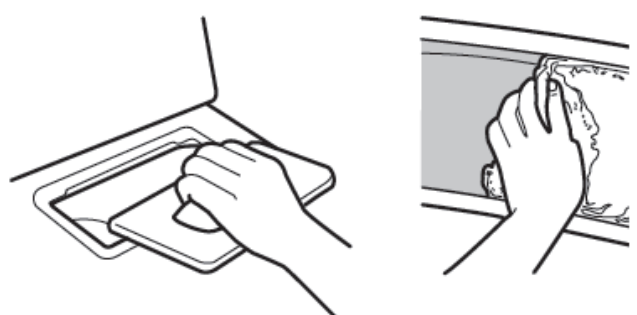

每次放入衣物烘乾之前，請先清潔棉絮濾網。將棉絮濾網從固定槽往上拉出，以手指將棉絮捲起，切勿將它以水清洗或洗滌方式清除棉絮。將濾網重新裝回至原處。

更多的清潔資訊，請參閱“乾衣機之保養”章節。

2. 放入衣物

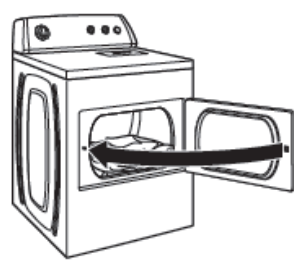

將衣物放入乾衣機，關妥乾衣機門。

請勿烘過量之衣物；衣物必須能自由地在桶內翻滾。

備註：您的乾衣機門可能與上圖所示不同，有些型號之門是往前拉之設計。

3. 選擇所需之乾衣行程

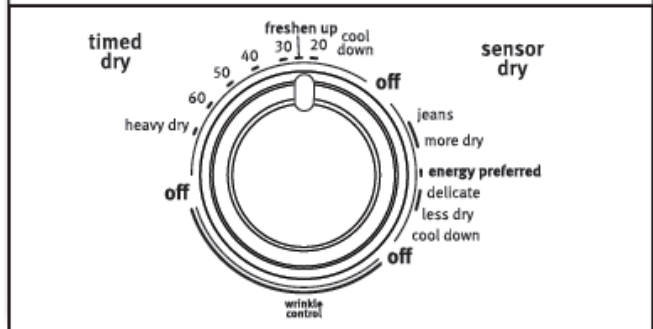

為您的衣物選擇所需之乾衣行程。請參閱行程指南，以獲得更多有關乾衣行程之資料。

感應乾衣/自動乾衣行程

您可根據不同之衣料，轉動行程鈕設定不同之乾度。

選擇更乾、省電或微乾，乾衣機它將會自動地於衣物達設定之乾度後停機。

感應乾衣/自動乾衣行程提供在最短的時間內達到最佳之乾衣，乾衣時間之長短將會依衣料、烘衣量及設定之乾度有所不同。選用省電之設定可節省更大之能源；而微乾將會去除衣物上較少之水份，可使用它去烘乾那些您想再使用竹竿將它完全晾乾之衣物。

更乾將會去除衣物上更多之水份。省電之乾度通常用於剛開始使用感應乾衣/自動乾衣行程作乾衣時。

4. 設定溫度 (某型號中有)

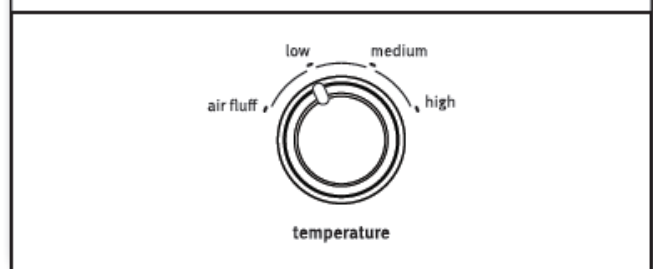

轉動溫度選擇鈕以設定所需之溫度於溫度選擇器上或選擇全自動乾衣行程已包含該溫度者。參閱“設定乾衣溫度”之章節。

備註：並不是所有的選項和設定之功能都可搭配所有的乾衣行程。

5. 設定防皺之選項功能 (某型號中有)

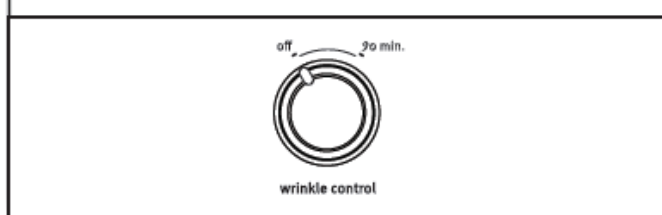

轉動旋鈕選擇所需之防皺功能位置。

在乾衣行程結束後，它會以不加熱之狀態下作週期性之翻滾乾衣，時間可長達 90 分鐘之久。您可在乾衣行程結束前的任一時間，轉動防皺功能鈕設定在開啟關閉(Off)或 90 min。

備註：並不是所有的選項和設定之功能都可搭配所有的乾衣行程。

6. 選擇乾衣完成響鈴 (如有需要)

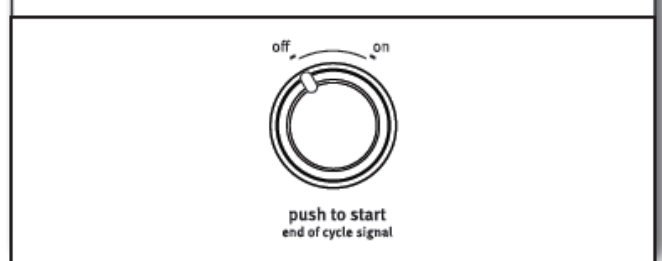

轉動乾衣完成響鈴設定鈕，選擇所需之設定(開啟或關閉)。當乾衣機完成乾衣行程之後，蜂鳴器會發出聲音，請儘速將衣物從乾衣機內取出以減少衣物之皺折。

7. 觸壓壓下啟動鍵開始乾衣行程

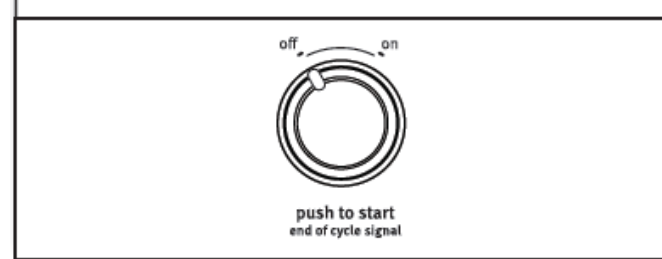

觸壓並按住壓下啟動鍵以啟動乾衣機開始乾衣行程。

烘乾架(需購買之附件)

要為您的乾衣機購買烘乾架，請參閱說明書之“幫助和服務”章節或向您所購買之經銷商購。

料號	附件
3406839	烘乾架 - 適用於 29 吋寬之超大容量

乾衣機之保養

乾衣機擺放場所之清潔

保持乾衣機旁之淨空以及清除那些會阻礙氣流之物品以確保乾衣機正常地運轉。包含清除乾衣機前方所堆積之衣物。

警告



爆炸之危險

易燃材料或氣體，如汽油等，應遠離乾衣機。

安裝在車庫時，乾衣機至少應高於地面 **18 吋(46mm)** 高。

不遵守這些指示，可能導致死亡、爆炸或火災。

乾衣機內部之清潔

清潔乾衣機內筒

1. 在乾機滾桶上之污點處塗上不可燃之家用清潔劑，並以軟布將它擦拭直到污點消失為止。
2. 用濕布將滾桶完全擦拭乾淨。
3. 放入清潔的衣物或毛巾，起動乾衣機以烘乾內筒。

備註：含有不穩定染色料的衣物，如藍色牛仔褲或鮮艷的棉織品，它可能會使乾衣機的內筒變色。這無損於乾衣機，也不會沾染後續烘乾的衣物。針對會掉色之衣物，請將它翻面後再放入乾衣機內作烘乾。

清除累積之棉絮

從乾衣機內部

每隔 2 年應清潔棉絮一次，或更頻繁。視乾衣機使用次數之多寡而定，清潔應由合格之技術人員處理。

從排氣管內部

每隔 2 年應清潔棉絮一次，或更頻繁。視乾衣機使用次數之多寡而定。

清潔棉絮濾網

每次使用之清潔

過濾網位於乾衣機門之開口處，濾網堵塞將會增加乾衣之時間。

清潔：

1. 將棉絮過濾網往上抽出。用手指將濾網上的棉絮捲起，請勿以水清洗或洗滌之方式清除棉絮。潮濕的棉絮較難清除。

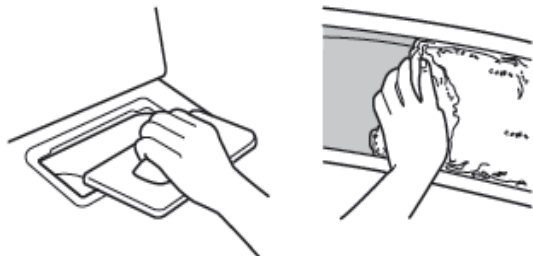

2. 將棉絮過濾網確實地裝回。

重要：

- 棉絮濾網鬆動、破損、堵塞或遺失時，請勿使用乾衣機。否則會導致過熱、損壞乾衣機及衣物。
- 假如在取出棉絮過濾網時有棉絮掉入乾衣機內，請檢查排氣罩並取出棉絮。參閱“排氣需求之章節”。

必要之清潔：

洗衣精或柔軟劑之殘留會累積在濾網上。它會導致乾衣時間增長，或造成衣物未完全烘乾，乾衣機就停機。濾網可能被脫落之棉絮所堵塞了。

每 6 個月使用尼龍刷清潔濾網，或更頻繁。如它已被殘留之洗衣劑堵塞了。請依如下處理：

作洗滌：

1. 用手指將濾網上的棉絮捲起來。
2. 用熱水將過濾網之兩邊弄濕。
3. 用熱水和液體清潔劑將尼龍刷弄濕，再用刷子將濾網上殘存之棉絮清除。



4. 用熱水清洗過濾網。
5. 用清潔的毛巾將過濾網徹底擦乾，在將過濾網裝回乾衣機上。

度假、貯存及遷移之保養

不使用或儲存之保養

乾衣機僅供您在家時使用。如您將要去度假或有一段長時間不使用乾衣機。您應該：

1. 拔掉電源插頭或切斷乾衣機電源。
2. 清潔棉絮濾網。參閱“清潔棉絮濾網”之章節。

遷移之保養

電源線插接式乾衣機：

1. 拔掉電源插頭。
2. 確認乾衣機水平腳仍然裝在乾衣機上。
3. 使用膠布將乾衣機門確實貼住。

警告



觸電之危險

維修服務前，請先切斷電源。

操作使用之前，請先將所有之零組件和面板裝回。

不遵守這些指示，可能導致死亡、或觸電。

直接配線式之乾衣機：

1. 從電源開關箱切斷電源。
2. 拆下電源線。
3. 確認乾衣機水平腳仍然裝在乾衣機上。
4. 使用膠布將乾衣機門確實貼住。

瓦斯乾衣機

1. 拔掉電源插頭或切斷乾衣機電源。
2. 關閉瓦斯源頭之止氣閥。
3. 拆下瓦管線及排氣管。
4. 將瓦斯之入口加蓋封住。
5. 確認乾衣機水平腳仍然裝在乾衣機上。
6. 使用膠布將乾衣機門確實貼住。

重新安裝乾衣機

請參閱“安裝說明”去擺放、調整水平以及接裝乾衣機之電源、瓦斯或排氣管。

更換桶內照明燈(某些型號中有)

1. 拔掉電源插頭或切斷電源。
2. 打開乾衣機門。在乾衣機之內壁上找出照明燈上蓋，使用十字螺絲起子將蓋板右下角之螺絲鬆開。取下蓋板。



3. 將燈泡依反時針方向轉動並拆下。僅可使用 10 W 之家電用燈泡作替換，裝回上蓋並以螺絲將它固定妥。
4. 插上電源插頭或重新送上電源。

故障排除

請先嘗試此建議的解決方法或上網 www.maytag.com/product_help 尋求協助，或可避免叫修服務所需之費用。		
問題點	可能原因	解決方法
乾衣機之運轉		
乾衣機不運轉	乾衣機門未確實關妥。	確認乾衣機門已確實關妥。
	啟動鍵未確實按下或觸壓的時間不夠長。	觸壓並按住啟動鍵直到您聽到乾衣機內筒轉動為止。
	家中保險絲熔斷或無熔絲開關跳開。	電力乾衣機使用 2 個家用保險絲或無熔絲開關。乾衣機內筒可能會轉動但不會加熱。請更換保險絲或重設開關。假如問題仍存在，請電洽合格之電匠。
	電源不正確。	電力乾衣機需要 240-伏特之電源。請洽電匠確認。
	用錯保險絲	請使用延時保險絲。
乾衣機不加熱	家中保險絲熔斷或無熔絲開關跳開。	電力乾衣機使用兩個家用保險絲或無熔絲開關。乾衣機內筒可能會轉動但不會加熱。請更換保險絲或重設開關。假如問題仍存在，請電洽合格之電匠。
	電源不正確	電力乾衣機需要 240-伏特之電源。請洽電匠確認。
	瓦斯供應閥門未開啟。	瓦斯乾衣機，請確認瓦斯供應閥門已打開。
不正常的聲音		
巨大的聲音	乾衣機有一段期間沒有使用。	假如乾衣機有一段之時間未使用，在運轉之前幾分鐘可能會有巨大之聲響。
嘎嘎聲或振動聲	有硬幣、鈕釦或迴紋針卡在內筒與乾衣機之前或後之間。	檢查乾衣機內筒前後端是否有小東西。洗衣前請先將口袋掏空。
	乾衣機未放平。	假如乾衣機沒調整水平，它會振動。參閱安裝說明。4 支腳都要接觸到地面。
	衣物打結或捲成一團了。	當衣物捲成一團，它將會跳動造成振動。分開衣物再重新啟動乾衣機。
喀噠喀噠聲	瓦斯閥門之動作聲。	乾衣機運轉時，瓦斯閥門會發出喀噠喀噠的聲音。
烘乾之效果		
衣物烘乾得不滿意，乾衣時間太長	棉絮濾網被棉絮堵塞了。	每次烘衣之前必需清潔棉絮濾網。
	排氣管或排氣罩被棉絮所堵塞，阻礙了氣流。	啟動乾衣機運轉 5~10 分鐘。將手置於排氣口之排氣罩處檢查氣流。假如您感覺沒有空氣之流動，請清潔排氣管或將它換成硬金屬或可撓性金屬排氣管。確認排氣管未被壓扁或折死。參閱“安裝說明”。
	排氣管長度不正確。	檢查排氣管長度是否太長或是太多的彎頭。太長之排風管將會增加乾衣之時間。確認排氣管未被壓扁或折死。參閱“安裝說明”。
	乾衣機未放平。	衣物可能沒有接觸到濕度感應條。參閱“安裝說明”之“調整乾衣機之水平”章節。
	排氣管徑尺寸不正確。	使用 4”(102 mm)直徑之排氣管。
	選擇了風乾(吹冷風)行程。	為待烘乾之衣物類別選擇正確之乾衣行程。參閱“行程指南”。
	放入大量且厚重之衣物欲快速烘乾。	將它分批作烘乾使能自由翻滾。

故障排除

請先嘗試此建議的解決方法或上網 www.maytag.com/product_help 尋求協助，或可避免叫修服務所需之費用。

問題點	可能原因	解決方法
烘乾之效果		
衣物烘乾得不滿意，乾衣時間太長	衣料柔軟紙塞住了排氣柵欄。	排氣柵門位於乾衣機門之內側，棉絮濾網之後方。檢查是否被衣料柔軟紙所堵塞。每次僅能使用一張柔軟紙，且它只能使用一次。
	乾衣機擺放在低於 45°F(7°C)之房間?	乾衣機必須在過溫 45°F(7°C)以上的場所，才能正常運轉。
	乾衣機擺放在櫥櫃內沒有適當地通風孔。	儲櫃之門必需要有上及下之通風口。乾衣機前方至少應保有 1"(25 mm)之空間；且大多數之安裝，乾衣機之後方應保有 5"(127 mm) 距離。參閱"安裝說明"。
行程時間太短	自動乾衣行程太早結束。	衣物可能沒有接觸到濕度感應條，請調整乾衣機之水平。
		請使用定時乾衣行程去烘乾很少量之衣物。或於感應乾衣/自動乾衣行程，變更乾度之設定。
		提高或降低乾度之設定將會改變乾衣行程之乾衣時間。
衣物沾棉絮	棉絮濾網堵塞。	每一次烘衣之前，要先清潔棉絮濾網。
污漬留在衣物上	柔軟紙放入時間不正確。	在乾衣行程開始時就要將柔軟紙放入。如將柔軟紙加入於部分乾之衣物中，它會沾污您的衣物。
染料沾染在內筒上	衣物之染料褪色	乾衣機內筒是被褪色之衣物所造成(通常是藍色牛仔褲)。它不會渡色至其它之衣物。
衣物起皺	未在乾衣行程結束時，就將衣物取出。	請選擇設定防皺功能以不加熱之狀態轉動乾衣機內筒，防止衣物起皺。
	烘乾過量之衣物。	烘乾小量之衣物可使衣物自由地翻滾降低皺紋。
異味	最近在乾衣機附近進行噴漆、染色或上漆。	如是，請將該區作通風。當該區域之臭味或煙氣消失後，重新洗衣及烘乾。
	初次使用電力乾衣機。	新的加熱電熱絲可能會有臭味。它將會在第一次使用過之後消失。
衣物太熱	在乾衣行程結束前就將衣物取出。	取出衣物前要讓乾衣機之冷卻行程確實完成。所有的行程會逐漸降低衣物之溫度以減少皺折及方便取出衣物。在冷卻過程之前取出衣物將會感覺到非常溫熱。
	使用高溫之行程或個別將溫度設定於高溫。	選擇一較低之乾衣溫度，並使用自動乾衣行程作乾衣。此行程會感應溫度或衣物之濕度，當衣物達到選擇之乾度後就會停機，如此可減少過度之烘乾。

美泰克 MAYTAG®
乾衣機之保固

請在此附上您的發票。需提供購買證明才能獲得保固服務。
當您致電 Customer eXperience Center 時請準備下列資訊：
■姓名、地址及電話號碼
■型號及序號
■明確詳盡的問題描述
■購買證明，包括經銷商或零售商名稱及地址

如果您需要服務：

1. 在聯絡我們安排服務之前，請先判斷您的產品是否需要維修。有些問題無需服務就能解決。請花一些時間檢閱使用及保養指南中的故障排除或疑難排解章節、掃描右側的 QR 碼存取其他資源或造訪 https://www.maytag.com/product_help。
2. 所有保固服務皆由我們授權的 Maytag Service Providers 獨家提供。在美國及加拿大，請透過以下資訊告知 Maytag Customer eXperience Center 所有保固服務要求：
美國請撥 1-800-688-9900。加拿大請撥 1-800-807-6777。
若在美國及加拿大以外國家，若適用其他保固，請聯絡您授權的 Maytag 經銷商進行判斷。



https://www.maytag.com/product_help

十年有限保固

保固包含項目

保固不包含項目

第一年有限保固 (零件及人工維修費用)

自購買日期一年內，若依據本產品所附之說明書安裝、操作與維護此乾衣機，則惠而浦公司或惠而浦加拿大公司 Whirlpool Canada LP 美泰克 Maytag 品牌 (以下稱為美泰克) 將支付工廠所指定之更換零件，以及更換此乾衣機本身存在之材料或產品瑕疵所衍生之更換工費，在剩餘的原始產品保固期限內您的設備仍含有保固。

第二至第十年有限保固 (僅限內筒馬達及不鏽鋼或粉末塗漆的內筒 - 不含人工費用)

自購買日期的第二年至第十年內，若依據本產品所附之說明書安裝、操作與維護此乾衣機，則美泰克將支付工廠所指定之更換零件，以及更換此乾衣機本身存在之非表面性材料或產品瑕疵所衍生之更換工費，僅限以下名稱的零件含有有限 10 年保固，不包括人工維修費用。

■內筒 (僅限側壁)

■驅動馬達

您的有限保固僅限於本文件所述之產品維修項目。應由 Maytag 指定維修公司進行維修。本有限保固僅於美國及加拿大有效，且僅對在購買國使用的產品有效。本有限保固於原始購買者購買之日開始生效，須以原購買日期證明取得此有限保固維修服務。

1. 商業、非住宅、多重家庭使用或與發行手冊中的使用者、操作人員或安裝說明不同用途。
2. 如何使用您產品的居家說明。
3. 修正不正確產品保養或安裝、未按照電力或配管法規安裝的服務，或修改居家電力或配管 (意即家中線路、保險絲或進水管)。
4. 耗材 (即，燈泡、電池、空氣或水濾網、保存溶液等)。
5. 使用非 Maytag 原廠零件或配件所引起的瑕疵或損壞。
6. 轉換產品為使用天然氣或瓦斯，或顛倒安裝設備機門。
7. 因意外、誤用、濫用、火災、水災、天災或搭配未經 Maytag 核准的產品使用所產生的損害。
8. 維修零件或系統的原因為修正因進行未授權設備維修、改造或修改所造成的產品損傷或瑕疵。
9. 表面受損，包括刮傷、凹痕、缺口及其他設備塗層損傷，除非此類損傷是因原料及工藝瑕疵造成，並在 30 天內向 Maytag 回報。
10. 因置於腐蝕性或侵蝕性環境中而發生褪色、生鏽或表面氧化，包括但不限於，高鹽度、高濕氣或濕度，或接觸化學物質的環境。
11. 收貨或交付。本產品適合在家中維修。
12. 授權 Maytag 業者不提供偏遠地區的運輸費用。
13. 拆除或重新安裝無法自由移動的設備或內建設備 (意即飾條、裝飾面板、地板材料、櫥櫃、島式平台、工作台、乾式牆面等) 導致干擾產品維修、拆除或替換。
14. 產品上之原始機型/機號貼紙已刪除、變更或不易確定者，零件更換或維修工費。

上述例外狀況的修理或更換成本，應由客戶承擔。

有限保固免責條款

默示保固包含特定目的之任何適銷性默示保固或適用性默示保固，以一年或法律所規定之最短時間為期限。部分州郡不允許可銷售性或適用性隱含保固之期限，因此您可能不適用該等限制。此保固可賦予您特定法律權利，您亦有其他各州或各省之間所更改之其他權利。

保固外之免責條款

除了本保固所規定之陳述外，美泰克不負責此主要設備之品質、耐久性、維修或修復需求。若您想要全面延長本主要設備之有限保固期限，則須洽詢美泰克或您的零售商購買延長保固期。

補救限制，除意外及間接損失外 (免責)

您的有限保固僅限於本文件所述之產品維修項目。Maytag 對意外及間接損失，概不負責。部分州郡不允許排除或設限意外及間接損失，因此您可能不適用該等排除或限制。此保固可賦予您特定法律權利，您亦有其他各州或各省之間所更改之其他權利。

產品規格：

機 型	MGDC465HW	備 註
商品名稱	瓦斯乾衣機	
適用電壓	120 V	
適用頻率	60 Hz	
最大乾衣量(乾燥衣物)	12 kg	
滿載電流	6 A	
額定消耗電功率	630 W	
製品重量	51 kg	
外觀尺寸(高 x 寬 x 深)	1,102 x 737 x 717 (mm)	

幫助和服務

在打電話要求幫助或服務之前。請查閱“故障排除”章節。它可能會幫您省下叫修服務的成本。假如您還需要幫助，請遵照下列指示去作：

在打電話之前，請先了解乾衣機之購買日期、完整的機型與機號。這些的資料可幫助我們更快地回應您的需求。

如果您需要更換的零件

如果您需要訂購更換之零件，我們建議您僅使用工廠指定的零件。這些零件可適當的匹配並運作正常，因為它們是與製造每壹台新的 **Maytag** 產品同樣精密標準製造的。

要在您的所在地區找到原廠指定之零件：

請直接與出售洗衣機之經銷商或**台灣惠而浦股份有限公司**全省各服務公司連絡。或撥打 **0800-258-558** 免費服務電話。

台灣惠而浦股份有限公司

消費者免付費服務專線：0800 258 558

消費者服務信箱：service_tw@whirlpool.com

官網：www.whirlpool.com.tw

總公司

電話：(02) 2351 3568

地址：台北市新生南路一段56號10樓

維修服務中心

電話：(02) 2298 2828

地址：新北市五股區五工路147號4樓