

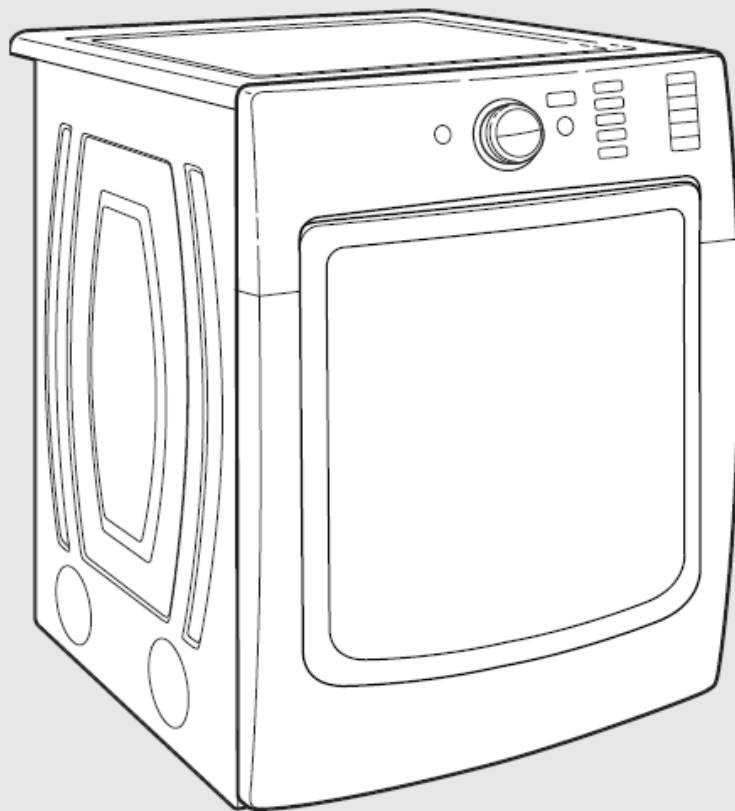

使用與保養手冊

適用型號：MGD3500FW

乾衣機



Para obtener acceso al Manual de uso y cuidado en español, o para obtener información adicional acerca de su producto, visite: www.maytag.com.

若您有任何問題或疑問，請參閱本網站 www.maytag.com

目錄

乾衣機安全事項.....	2
配件.....	4
檢查排氣系統確認排氣良好.....	5
操作面板及特性.....	6
行程狀態指示燈.....	7
行程指南— 定時乾衣行程.....	9
行程指南— 蒸氣乾衣行程 (某些型號有).....	9
使用乾衣機.....	10
故障排除.....	15
故障排除.....	16
故障排除.....	17
美泰克 MAYTAG®.....	18
乾衣機之保固.....	18
協助或維修.....	封底

乾衣機安全事項

您與他人的安全都非常重要。

我們在本手冊中提供許多使用本產品的重要安全信息。請務必閱讀並遵守所有安全信息。



這是安全警告符號。

此標誌提醒您有可能會導致您或他人死亡的潛在危險。

所有安全信息在安全警示標誌以及「危險」或「警告」用語之後。這些用語意指：



危險

若未確實遵照說明，可能造成死亡或重傷。



警告

若未遵照說明，可能造成死亡或重傷。

所有安全知識都將告訴您存有哪些潛在危險，教導您如何減少受傷的機會，並提醒您不遵守指示將會發生什麼後果。



警告 — 「火災風險」

- 乾衣機之安裝必需由合格之安裝人員去執行。
- 電器不可安裝在可鎖的門、滑門後面或在滾桶乾衣機兩側有鉸鏈的門。
- 乾衣機之安裝要遵照製造商之指示及遵守當地之法規。
- 為減少火災之風險，本乾衣機必需加裝排氣管將濕熱之空氣排出室外。
- 切勿使用可撓性塑膠材質之風管作為乾衣機之排氣管。
- 為了減低嚴重傷害及死亡之危險，請遵守所有安裝之指示。
- 廢氣不得排放到燃燒瓦斯或其他燃料的器具排放廢氣所使用的排氣管中。
- 電源線之另一端，請加裝一全極斷電之安全的斷電器。應使用 5.5mm² 以上之電線，及使用觸點 3mm 以上之斷電器(容量為 30A 之合格開關)，並放置於使用者可操作的地方，以確保乾衣機能安全的使用。
- 請保存這些指示。

警告： 為了您的安全，必須遵照本手冊內的安全資訊，有效降低火災或爆炸之危險，或避免財產損壞、個人傷害及死亡。

- 請勿在本設備或其他設備附近存放或使用汽油或其他易燃蒸氣和液體。
- 若聞到瓦斯味，你應該：
 - 請勿試圖點燃任何器具。
 - 請勿觸摸任何電器開關；請勿在您的建築物中使用任何電話。
 - 將有人居住之房間、建築物或區域淨空。
 - 請立即以鄰居電話，致電至瓦斯供應商。請遵循瓦斯供應商指示。
 - 若您無法聯絡到您的瓦斯供應商，請致電至消防隊。
- 需由合格安裝人員、維修機構或瓦斯供應商進行安裝與維修。

警告： 不一定能從氣味中檢測出瓦斯洩漏。

瓦斯公司建議您使用經過 UL 或 CSA 認可的瓦斯探測器。

欲取得進一步之資訊，請與瓦斯供應商聯繫。

一旦檢測到瓦斯漏氣，請遵照「聞到瓦斯味時應該如何處理」的指示執行。

重要事項： 本瓦斯安裝須符合當地法規；若當地無法規規定，則須遵循國家燃氣規範 ANSI Z223.1/NFPA 54。本乾衣機須按照當地法規採用接地方式，若當地無法規規定，則須遵循國家電氣規範 ANSI/NFPA 70。

重要事項： 在丟棄或存放您的舊式乾衣機時，請將乾衣機門拆除。

重要安全指示

警告： 為了降低火災、觸電或人身傷害風險，在使用乾衣機時，請遵循基本預防措施，包括：

- 使用乾衣機前，請詳閱所有指示。
- 請勿將接觸到食用油之物品放置在您的乾衣機內。沾染到食用油之物品可能會產生化學反應，導致著火。
- 請勿將先前已在汽油、乾洗溶劑、其他易燃或易爆物質除垢、清洗或浸泡之物品烘乾，否則可能產生蒸氣導致點燃或爆炸。
- 請勿讓小孩在乾衣機上或裡面玩耍。在兒童附近使用乾衣機時，請務必嚴密監管兒童安全。
- 在廢棄或丟棄乾衣機之前，請拆除乾衣機機門。
- 滾桶轉動時，切勿將手伸入乾衣機內。
- 不要將乾衣機安裝或存放於受惡劣天氣影響的地方。
- 請勿玩弄控制鈕。
- 除非您對本使用手冊或出版的維修手冊中的特別建議已經瞭解或有相關的技能，否則切勿進行任何修理或企圖更換乾衣機上的任何零件。
- 除非有衣物軟化劑或消除靜電產品的廠商推薦，否則不可使用衣物軟化劑或消除靜電的產品消除靜電。
- 切勿使用熱風烘乾含有泡棉、橡膠或類似橡膠材質的物品。
- 每次使用之前或之後要清潔棉絮濾網。
- 儘量避免排氣口周圍或鄰近的環境被棉絮、灰塵及髒污等所覆蓋。
- 乾衣機和排氣管內部都應由合格的維修人員定期清潔。
- 有關接地說明，請參照本安裝說明之「電氣要求」。
- 若電源線損壞時，必須由製造廠或其服務處或具有類似資格的人員更換以避免危險。

請保留這些指示

配件

請利用下列原裝美泰克 (Maytag) 配件定製您的洗衣機與乾衣機。有關進一步選項與訂購資料，請聯繫您的經銷商、撥打我們的電話 **1-800-901-2042** 或洽詢：
www.maytag.com/accessories。

在加拿大地區，請撥打 **1-800-807-6777** 或洽詢：
www.maytag.ca；台灣可去電惠而浦公司:0800-258-558
或上網：www.maytag.com.tw 洽詢。

乾衣架

乾衣架為衣物提供固定的乾衣表面，如毛衣及網球鞋。如需詳細資訊，請參閱「其他功能」一節。



15" 高的底座

顏色匹配的底座可提高洗衣機和乾衣機的至更舒適的工作高度，大型抽屜可提供方便的貯存空間。



堆疊配件

若場地不夠寬敞，則堆疊配件可用來將乾衣機疊在洗衣機的上方。

檢查排氣系統確認排氣良好



火災

建議使用金屬管或鋁箔軟管。(選配)

請勿使用塑膠管。

若不遵守這些指示可能導致死亡或火災。

良好的排氣

伴隨著熱氣，乾衣機要有良好的氣流才能有效地烘乾衣物，正確的排氣將可縮短乾衣時間及增進您節省能源。參閱安裝說明。

乾衣機背後排氣系統的好壞可決定乾衣機的效能。

排氣不良的服務不屬於保固的範圍，必須由消費者支付檢修費用，與安裝該乾衣機之人員無關。

保持良好的氣流：

- 使用乾衣機之前，請先清潔棉絮濾網。
- 請使用內徑 4" (102 mm) 的金屬管。(非標準配件，需另購之，請洽 0800-258-558)

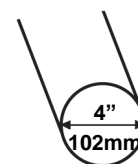

- 如果可以，盡量縮短排氣管的長度。
- 請勿使用超過 4 個 90° 的彎管。每一個彎管或彎頭都會阻礙氣流。

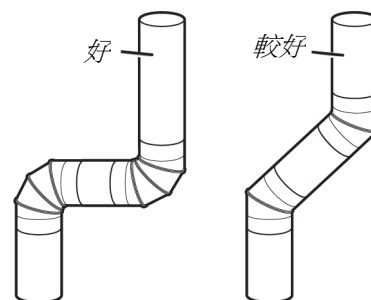

- 將排風罩上的棉絮及殘留物清除。
- 請至少每二年清理整個排氣系統棉屑。在清洗完畢後，請務必遵循乾衣機所附之安裝說明進行最終產品檢查。
- 請將乾衣機前方的物品移除。

使用感應乾衣行程，以取得更好的衣物照護與能源節約。

使用感應乾衣行程提供最佳節約能源，並加強乾衣機內的衣物照護。於感應乾衣行程期間，在裝載衣物時可感應到乾燥空氣溫度與水分含量。在乾衣行程中不斷地偵測，直到衣物達到選擇的衣物乾度才會停止。使用普通乾度的設定可獲得最佳的省電效果。

使用定時乾衣行程，乾衣機依設定的時間運轉，有時會導致衣物縮水、起皺以及產生過乾的靜電。需要較長時間或使用烘乾架時，才使用定時乾衣行程。

供您從蒸氣型乾衣機獲得最佳乾衣效果的提示 (某些型號有)

- 乾衣效果將因衣料而有所不同，有防皺處理的全棉衣物將較未作防皺處理者為佳。使用蒸氣行程後，全棉衣物可能需要熨燙。
- 使用蒸氣行程時不可放入柔衣紙一起烘乾，可能會使衣物沾上暫時性汙跡。
- 上過漿的衣物，建議您不要使用蒸氣行程進行乾衣。在使用蒸氣行程前，須將任何上過漿或新的衣服先清洗。
- 清新行程最適合用於為免燙的全棉衣物、混紡、一般針織物和人造纖維等乾衣物除皺及消除異味。

操作面板及特性

並不是所有的特性和行程都適用於所有的型號。

註：操作面板為觸控式，具有敏感表面的特性，因此只要以手指輕輕觸壓即會反應。為確保您的選擇已被登入，請使用您的指尖而非指甲觸壓操作面板。選擇設定或選項功能時，觸壓該設定及選項的名稱即可。

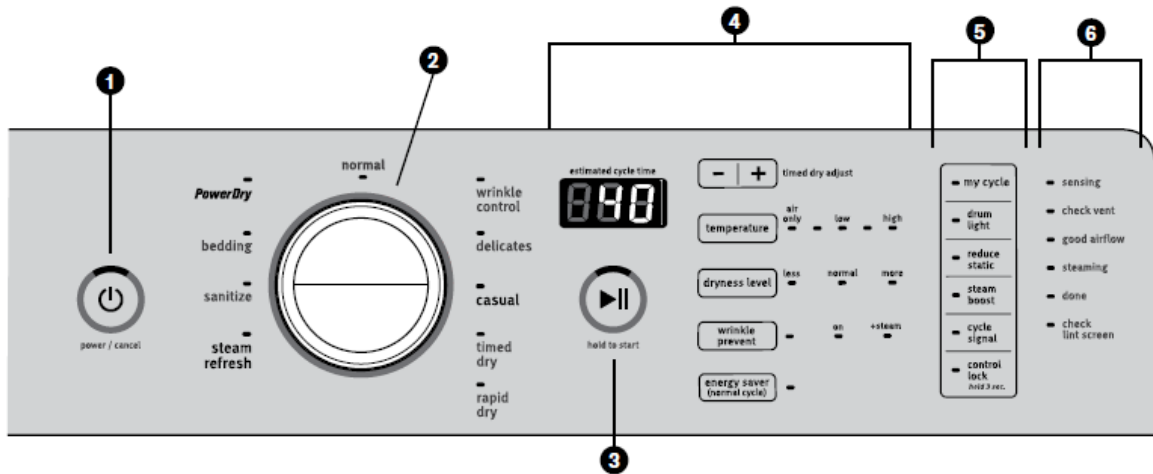

1 電源／取消 (POWER/CANCEL)

按下電源鍵可啟動或停止乾衣機。您可隨時按下此鍵以停止／或取消乾衣行程。

2 乾衣行程控制鈕 (CYCLE CONTROL KNOB)

旋轉控制鈕選取您洗衣量的行程。感應行程為電力烘乾、一般衣物、細緻衣物、消毒殺菌(在某些機型上)、床單/枕套(在某些機型上)及防皺保護(在某些機型上)。定時行程為定時乾衣及快速乾衣。蒸氣行程(在某些機型上)為清新行程。有關行程的詳細說明，請參閱「行程指南」。

3 啟動／暫停鍵 (START/PAUSE)

觸壓並按住此鍵直到 LED 亮起，以啟動乾衣行程，或在乾衣機運轉時觸壓此鍵，使乾衣機暫停。

4 LED 顯示器和設定鍵

當您選擇一乾衣行程時，其內建之設定會亮起，且顯示預估剩餘時間(感應乾衣行程)或實際剩餘時間(定時乾衣行程)。在 2 位數的顯示畫面上，如時間長於 99 分鐘，將在分鐘後顯示小時。
按下顯示器旁的功能鍵以調整設定。請參閱「行程指南」瞭解各行程中適用的設定功能。並非所有設定皆適用於所有行程。

- /+ (定時乾衣調整) (Timed Dry Adjust)

觸壓定時乾衣行程的「+」或「-」可增加或減少定時乾衣或快速乾衣行程的時間長度。

溫度 (Temperature)

當使用定時乾衣行程或清新行程時，可依據您所烘乾的衣物類型選擇烘乾溫度。如您不確定要選擇哪一種溫度，請選擇稍微低一點的溫度會比較高的溫度安全。請遵照服裝標籤說明。

備註：感應乾衣行程採用預設溫度，它是不可調整的。

乾度 (Dryness Level)

若需要，您可調整感應乾衣行程之烘乾乾度（消毒行程除外）。

防皺保護 (Wrinkle Prevent)

若您在乾衣行程結束時無法立即將衣物從乾衣機內取出，可觸壓防皺保護鍵，它將於行程終了後再斷續地轉動乾衣機的內桶長達 120 分鐘，以幫助減低衣物起皺。在有蒸氣行程的型號上，您可以選擇「附蒸氣」之功能，它會在 60 分鐘後加入短暫的蒸氣行程幫助整平衣物

節能 (Energy Saver)

觸壓即可啟動節能選項，讓您利用較低的熱能來增加節能。節能將會增加乾衣時間約 40 分鐘；LED 顯示器也會反映此時間。節能功能僅在一般衣物(Normal)才可使用。若要獲得最佳能源效益，請開啟節能選項。要獲得最快乾衣時間，請關閉節能選項。
備註：節能可能隨洗衣量之不同而改變。

5 選項設定 (OPTIONS)

為您的乾衣機選擇可搭配之選項設定。並非所有行程與選項設定皆適用於所有機型。

我的行程

若您有經常使用且自行設定喜歡的行程，您可以使用「我的行程」特色來保存您隨即可用的偏好設定。欲儲存此行程時，請按壓 MY CYCLE(我的行程)(約 3 秒鐘)直到聽到嗶聲且在您的機器上顯示字母「SET(設定)」後才放手。當選取「我的行程」時，請參照 LCD 顯示器上額外的選項及設定。

筒內照明燈 (某型號中有) (Drum Light)

觸壓此鍵以點亮或關閉 LED 筒內照明燈。此照明燈也會於開啟乾衣機門時點亮，約 5 分鐘後會自動熄滅。

消除靜電 (Reduce Static)

在選用感應乾衣行程(參閱「行程指南」)時觸壓此鍵以加入消除靜電之功能。乾衣機將會自動作翻滾衣物、暫停及提供少量之濕氣以幫助消

備註： 烘乾乾度僅適用於感應乾衣行程。

除靜電。此選項功能會為原乾衣行程增加約 8 分鐘。

蒸氣注入 (Steam Boost)

選用蒸氣注入功能鍵，它會於厚重衣物、床單寢具、一般衣物或衣物清新等行程之最後階段提供蒸氣以幫助整平衣物。蒸氣注入功能可被使用於高溫及中溫之設定，該選項將會使總行程時間大約增加 15 分鐘。

完成響鈴 (Cycle Signal)

使用此鍵以啟用或關閉乾衣行程終了之響鈴。

備註： 您也可以觸壓此鍵以關閉設定鍵或選項功能鍵時所發出的聲響。觸壓並按住完成響鈴鍵約 1 秒鐘以開啟或關閉聲音。

控制鎖 (Control Lock)

使用此鍵可將乾衣機的控制鍵鎖定，以避免在乾衣行程中誤觸行程選項或偏好而變更了原設定。

按壓控制鎖 3 秒鐘，可將乾衣機的控制鍵鎖上或解鎖。於此時間，LED 顯示器會倒數 3-2-1。當控制鍵鎖上後，LED 顯示器會顯示「Lc」或「Loc」字樣。

備註： 停電復電後控制鍵鎖定的功能可能已被啟動。按住控制鎖鍵至少 3 秒鐘以解除鎖定控制鍵功能。

6 行程狀態指示燈

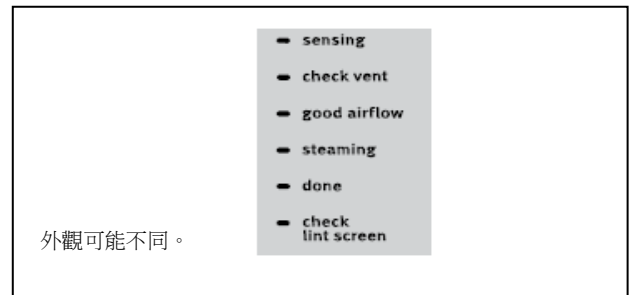

行程狀態指示燈顯示乾衣行程的進度。並非所有型號上都能使用所有指示燈。

感應 (Sensing)

在(自動)感應乾衣行程期間，感應指示燈會點亮，表示乾衣機之濕度感應器正在運作。此指示燈在定時乾衣行程期間或防皺保護功能時不會點亮。

檢查排風管 (Check Vent)

此指示燈將顯示乾衣機運轉過程中，通過乾衣機與排風系統的氣流狀態。在行程開始的偵測階段時，若排風管阻塞或偵測到氣流量低時，檢查排風管的燈會亮起。此燈會在整個行程中亮起。在選擇新行程、觸壓電源鍵或在行程結束後開啟機門，此燈才會熄滅。只有在(自動)感應及蒸氣乾衣行程才能使用此功能。有關保持良好氣流的更多資訊，請參閱「檢查通風系統，確認良好的氣流」章節。

備註： 行程中若有其他異常問題，檢查排氣管的指示燈將不會亮起。請參閱「故障排除」章節。

良好氣流 (Good Airflow)

若無嚴重排氣孔阻塞，此指示燈會點亮。

蒸氣 (Steaming)

當蒸氣功能運作時，此指示燈會點亮。

備註： 並不是所有的型號或行程都具有蒸氣功能之設定。

完成乾衣 (Done)

選用的乾衣行程結束且衣物可從乾衣機內取出時，指示燈就會點亮。若已選擇防皺保護功能，即使完成指示燈已點亮，乾衣機也會繼續翻滾衣物。

檢查棉絮濾網 (Check Lint Screen)







當乾衣行程完成後，檢查濾網指示燈會點亮，以提醒您去清潔濾網。

行程指南－感應行程 (自動乾衣行程)

以**粗體**顯示之設定和選項功能為該行程的原始(內建)設定。
若變更設定，將記憶新的設定。若發生停電，設定將返回預設狀態。
並不是所有的特性和行程都適用於所有的型號。
並不是所有的設定都適用於各個行程。

使用(自動)感應行程以保護衣物與節約能源。

乾衣機會偵測衣物的濕度或空氣溫度，並在衣物達到設定之乾度時自動停機。使用普通乾度的設定可獲得最佳的省電效果。

烘乾之物品：	行程：	乾衣溫度：	乾度：	設定之時間：	提供之選項功能：	行程詳細說明：
厚重衣物，例如毛巾或厚重的工作服	電力烘乾 Power Dry	高溫	較乾 普通乾 乾	40	防皺保護 消除靜電 蒸氣輔助	 提供階段性乾衣，剛開始以高溫，接著為中溫，以保護衣物及節省能源。
工作服、休閒服、棉混紡、床單、燈芯絨褲	一般衣物 Normal	中溫	較乾 普通乾 乾	78	防皺保護 消除靜電 蒸氣輔助	 以中溫熱度烘乾大負載之混合衣物與物品。建議使用一般衣物之乾衣行程以節省能源。
襯衫、女上衣、免燙衣料、人造纖維、輕薄衣物等	防皺保護 Wrinkle Control	低溫	較乾 普通乾 乾	33	防皺保護 消除靜電	 使用階段性烘衣溫度，從中溫到低溫，以改善濕氣的消除及加強衣物的保護。
內衣、女襯衣、女內衣、表演服裝	細緻衣物 Delicates	超低溫	較乾 普通乾 乾	28	防皺保護 消除靜電	 使用超低溫烘乾細緻之衣物。
大量之厚重物品	消毒殺菌 Sanitize	高溫	較乾	1:10 或 70	防皺保護	 此為一高溫且長之乾衣行程，已證實可減少居家細菌。此行程不建議用於所有的衣物；使用大負載之厚重衣物。
夾克、床單、枕頭套	床單/枕套 Bedding	中溫	較乾 普通乾 乾	55	防皺保護 蒸氣輔助	 用於烘乾大型衣物；不可放入過量之衣物於乾衣機滾桶內。在乾衣行程中，它會發出2分鐘響鈴，通知您此時應重新整理桶內衣物，以達到最佳烘乾效果。

† 某些型號，您可選擇“含蒸氣”之設定功能，它會於60分鐘後加入短暫的蒸氣行程，此功能僅適用於高溫及中溫烘乾的溫度設定。
* 僅限有蒸氣行程的型號。

建議之乾衣量

請遵照各乾衣行程放入建議之濕衣物量去烘乾，以達到最佳效果。

 **少量衣物：**放入3-4件衣物，不得超過1/4桶滿。

 **中量衣物：**衣物放至桶內約1/2桶滿。

 **大量負載：**衣物放至桶內約3/4桶滿。不得緊密塞滿。衣物須能自由地作翻滾。

行程指南—定時乾衣行程

以**粗體**顯示之設定和選項功能為該行程的原始(內建)設定。
若變更設定，將記憶新的設定 (快速乾衣除外)。若發生停電，設定將返回預設狀態。
並不是所有的特性和行程都適用於所有的型號。
並不是所有的設定都適用於各個行程。

定時乾衣行程之調整烘乾時間

當您選擇定時乾衣行程時，顯示螢幕會出現預設之時間。觸控“+”或“-”鍵可增減乾衣時間，並以 1 分鐘作增減。若觸控並按住它，將會以 5 分鐘之增減量變更時間。

最長之烘乾時間為 100 分鐘。



選擇設定乾衣溫度



高溫設定可用於烘乾厚重的物品，如毛巾和工作服。

低溫到中溫設定可用來烘乾一般衣物，如床單、女襯衣、裙裝、內衣、免燙衣料以及一些針織衣物。

使用不加熱(風乾)之設定，去烘乾泡棉、橡膠、塑膠製品或對熱敏感的衣料。

以晾衣線(或竹竿)晾乾織造物或複合式衣料。

備註：假如您對於各種衣物的乾衣溫度有疑問，請參閱衣物上保養標籤的說明。

烘乾之物品：	行程：	乾衣溫度：	設定之時間：	提供之選項功能：	行程詳細說明：
任何衣物 註： 選擇風乾(Air only)以烘乾泡沫、橡膠、塑膠或熱敏感織物。	定時乾衣 Timed Dry	高溫 中溫 低溫 超低溫 僅吹風	40	防皺保護	 用於烘乾那些衣物只需達微濕之乾度，不需完成整個乾衣行程者。依照待烘乾之衣物選擇設定一乾衣溫度。若您不確定該衣物所需選擇之溫度，請選擇較低之設定，而非最高之設定。
少量衣物及運動衣	快速乾衣 Rapid Dry	高溫 中溫 低溫 超低溫 僅吹風	26	防皺保護	 適用於 3-4 件之少量衣物。
少量衣物及運動衣	風乾 Air Dry		50	防皺保護	 適用於 3-4 件之少量衣物。

† 在有蒸氣行程的型號上，您可以選擇“附蒸氣”之功能，它會在60分鐘後加入短暫的蒸氣行程幫助整平衣物。僅限搭配高溫與中溫乾衣溫度設定使用。

行程指南—蒸氣乾衣行程 (某些型號有)

以**粗體**顯示之設定和選項功能為該行程的原始(內建)設定。
並不是所有的設定都適用於各個行程。
蒸氣行程的設計係用於將已烘乾的衣物進行整平、降低異味、並使衣料清新。

待清新之物品：	行程：	乾衣溫度：	設定之時間：	提供之選項功能：	行程詳細說明：
襯衫、女襯衣和家常褲	蒸氣清新 Steam Refresh	中溫	22	防皺保護 消除靜電	 清新行程可減少衣物因留置在乾衣機內太久而造成之輕微皺摺。不可加入烘衣紙(消除靜電)。

† 在有蒸氣行程的型號上，您可以選擇“附蒸氣”之功能，它會在60分鐘後加入短暫的蒸氣行程幫助整平衣物。僅限搭配高溫與中溫乾衣溫度設定使用。

* 僅限有蒸氣行程的型號。

建議之乾衣量

請遵照各乾衣行程放入建議之濕衣物量去烘乾，以達到最佳效果。

 **少量衣物：**放入 3-4 件衣物，不得超過 1/4 桶滿。

 **中量衣物：**衣物放至桶內約 1/2 桶滿。

 **大量衣物：**衣物放至桶內約 3/4 桶滿。不得緊密塞滿。衣物須能自由地作翻滾。

使用乾衣機

警告



爆炸危險

易燃材料或氣體，如汽油等，應遠離乾衣機。
不可烘乾曾經沾有可燃性物質之物品（即使是已洗滌過）。
如不遵照上述指示，可能導致死亡、爆炸或火災。

警告：為減少火災、電擊或人員傷害等風險，請詳細閱讀「重要安全指示」，再使用本產品。

警告



火災危險

沒有洗衣機是將油完全清除乾淨。
絕不可使用乾衣機烘乾曾經沾染到任一類油之物品（包含烹調用油）。
含有泡棉、橡膠或塑膠之物品，必須使用晾衣線晾乾或使用吹冷風之行程風乾。
如不遵照上述指示，可能導致死亡、爆炸或火災。

1. 清潔棉絮濾網

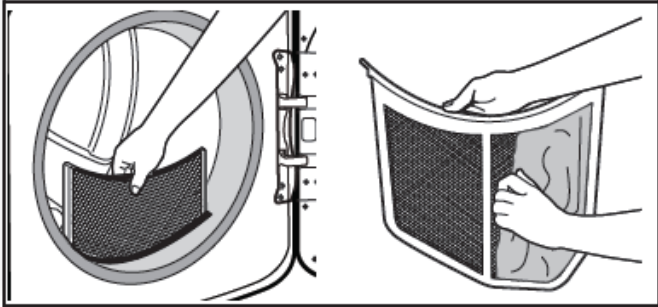

每次放入衣物烘乾之前，應先清潔棉絮濾網。將濾網垂直往上拉出，用手指將濾網上的棉絮捲起，請勿以水清洗或洗滌之方式清除棉絮，潮濕的棉絮較難清除。將濾網重新裝回至定位。

更多的清潔資訊，請參閱「乾衣機的保養」章節。

2. 放入衣物

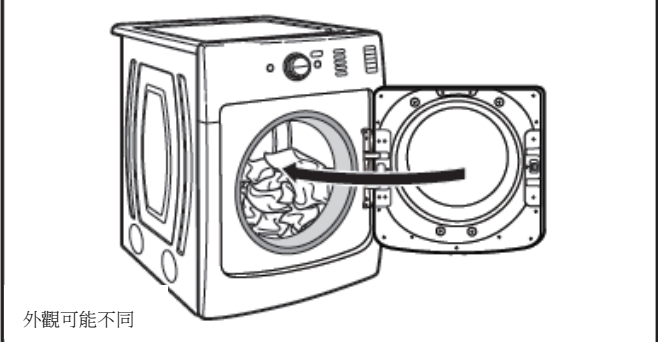

外觀可能不同

手握門把往外拉以開啟乾衣機門。將衣物放入乾衣機，如有需要，可加入芳香紙(消除靜電)，關上乾衣機門。

重要事項：切勿烘過量的衣物，衣物必須能自由地在桶內翻滾。緊密塞滿會導致烘乾性能不良，且可能會增加皺摺與纏結。

3. 觸壓電源鍵



電源/取消

觸壓電源鍵以啟動乾衣機。

4. 選擇所要的乾衣行程

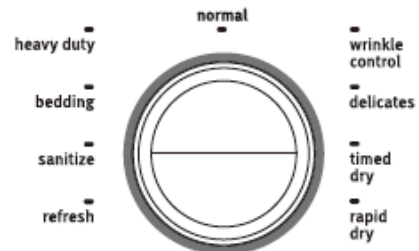

外觀可能不同

為您的衣物選擇適當的乾衣行程，請參閱「行程指南」取得各種乾衣行程的相關訊息；並不是所有的型號都具有所有的行程。

5. 如有需要，可調整行程的設定

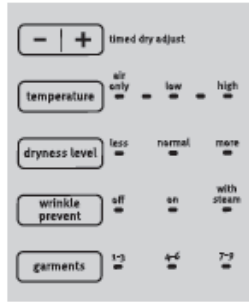

外觀可能不同

您可依據所選擇的感應乾衣程、定時乾衣行程或蒸氣行程(某些型號中有)去調整不同的設定。請參閱「行程指南」取得詳細的訊息。

備註：並不是所有的行程都具有所有的選項和設定。並不是所有的型號都具有所有的行程。

感應乾衣行程(自動乾衣行程)：

您可依據您所欲烘乾之衣物選擇不同的烘乾乾度，觸控乾度鍵選擇較乾、普通或微乾等設定。選擇較乾、普通或微乾等乾度後，乾衣機會依設定之乾度去烘乾並於乾度達成時自動停機。一旦設定了乾度，在未停止乾衣行程之狀況下它是無法變更的。

感應乾衣行程可在最短時間內達到最佳烘乾效果。乾衣時間將依布料、衣量及乾度之設定而有所不同。乾衣時間為估計值，在乾衣行程中均可能會變化。在感應行程中無法變更乾衣時間。

備註：感測器行程使用無法予以調整的預設溫度。

定時乾衣行程：

當您選擇定時乾衣行程時顯示器會出現預設之時間。



觸壓“+”或“-”鍵可增減乾衣時間，並以1分鐘作增減。若觸壓並按住它，將會以5分鐘之增減量變更時間。

觸壓溫度鍵直到所需的乾衣溫度亮起，即完成變更溫度。在開始行程後，需先暫停行程後才可變更溫度。

蒸氣乾衣行程(某些型號有)：

選擇[蒸氣清新]可消除乾衣衣物的異味並除皺。不可加入烘衣紙(消除靜電)。乾衣時間為估計值，在乾衣行程中均可能會變化。在蒸氣行程中無法變更乾衣時間。

6. 選擇任一附加之選項功能

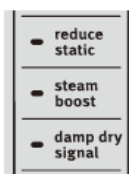

外觀可能不同

顯示器將顯示所選行程的設定。若要調整設定，請觸碰按鍵選項 - 消除靜電 (Reduce Static)或蒸氣注入(Steam Boost)。

備註：並不是所有的行程都具有所有的選項和設定。

7. 觸壓並按住啟動鍵啟動乾衣機



按住使啟動

觸壓並按住啟動鍵，開始乾衣行程。

8. 乾衣行程結束後，請盡速取出衣物

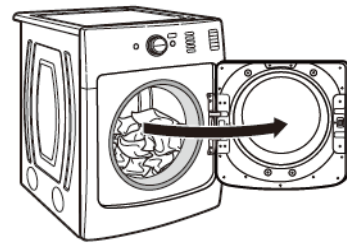

外觀可能不同

乾衣行程結束後，請立即取出衣物，可避免起皺。

變更(自動)感應乾衣行程之設定以增加乾衣時間

若所有使用(自動)感應乾衣行程烘乾之衣物始終未達到您所需要的烘乾乾度，則須變更預設值以提高預設之乾度。

您的(自動)感應乾衣設定可作調整以適應各種不同的安裝、環境狀況或個人喜好。此變更將維持並影響到所有感應乾衣行程，而不只是目前之行程/衣物。共有5段乾度供您設定，並以時間顯示幕顯示：

- 01 出廠預設烘乾程度。
- 02 稍微乾一點，較原設定的乾衣時間長約15%。
- 03 最乾，較原設定的乾衣時間長約30%。
- 04 稍微濕一點，較原設定的乾衣時間短15%。
- 05 最潮濕，較原設定的乾衣時間短30%。

變更乾度之設定：

備註：乾衣機在運轉或暫停狀態下，無法變更其設定。乾衣機必須在待機模式下(電源關閉)，才可調整內建的乾度設定。

1. 在啟動行程之前，觸壓並按住乾度鍵約6秒鐘。
2. 觸壓乾度鍵選擇顯示器上所示之乾度：01, 02, 03, 04, 或 05。
3. 觸壓啟動/暫停鍵以儲存新的乾度設定。

附加之功能

使用烘乾架

可致電 **1-877-944-7566** 訂購您乾衣機使用的烘乾架，訂購時需要告知您的乾衣機型號、序號及購買日期。使用之前，須先將包裝材料取下並丟棄。

您可使用烘乾架烘乾不想翻轉之物品，如毛線衣或網球鞋。當您使用烘乾架時，乾衣機之內桶會持續轉動，但烘乾架仍保持不動。

烘乾架僅適用於定時乾衣行程。此烘乾架不能使用於感應乾衣行程。

使用烘乾架時：

重要事項：請勿將棉絮濾網取下。

1. 打開乾衣機門。

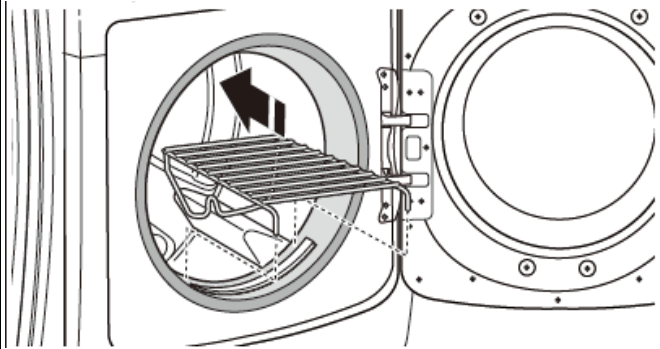

2. 將烘乾架前方的兩個掛鉤對準乾衣機前門開口處的孔，並將它壓入孔內，然後將後方支架放入乾衣機背板的支撐孔上。

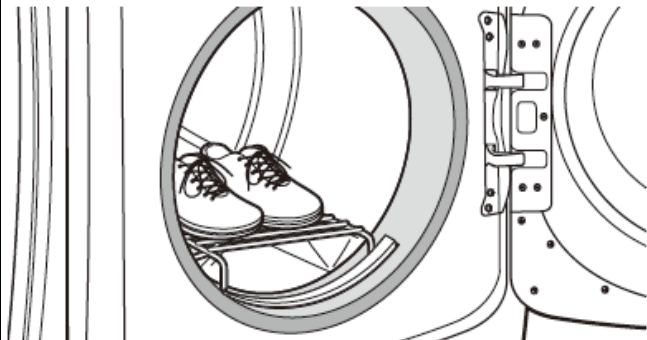

3. 將潮濕的物品放在烘乾架上，且物品之間應保有適當的空間讓空氣可循環。乾衣架不會轉動，但乾衣機內桶會轉動；請確認物品與物品或內桶壁之間保有適當的距離，確認物品不可懸掛在烘乾架旁邊或網架上。

4. 關閉乾衣機門。

5. 選擇定時乾衣／僅吹風／風乾或低溫行程。依據機型而定，含有泡沫膠、橡膠或塑膠之物品，可使用晾衣繩晾乾、或僅作吹風或風乾行程進行烘乾者。

6. 選取行程後，預估剩餘時間顯示器會顯示預設的時間。您可以使用增減鍵變更實際的乾衣時間。

7. 啟動乾衣機。

備註：乾衣行程結束後，請檢查棉絮濾網，並清除任何從衣物上殘留在烘乾架上的棉絮。

乾衣機之保養

乾衣機擺放場所的清潔

保持乾衣機旁的清潔，並清除可能阻礙乾衣機正常運轉時氣流通過的物品，含洗衣機前方堆積的衣物。



爆炸危險

易燃材料或氣體，如汽油等，應遠離乾衣機。

安裝在車庫時，乾衣機至少應高於地面 **18 吋(460mm)** 高。

未遵守可能會導致人員傷亡、爆炸或火災。

乾衣機內部的清潔

清潔乾衣機的内桶

1. 使用中性手洗用洗碗精與溫熱的水混合成低濃度的清潔液，再以軟布沾濕進行擦拭。

2. 以濕海棉或毛巾沖洗乾淨。

3. 放入乾淨的衣物或毛巾，啟動乾衣機烘乾內桶。

或

使用超細纖維布和熱水噴灑瓶清潔內桶，再以另一條超細纖維的毛巾擦乾。

備註：含有不穩定染色料的衣物，如藍色牛仔褲或鮮艷的棉織品，可能會使乾衣機的内桶染色，這不會傷害乾衣機，也不會影響後續衣物的烘乾。請先將會掉色的衣物翻面後，再放入乾衣機內烘乾。

清除累積的棉絮

從乾衣機內部

每隔 2 年應清潔棉絮一次，或更頻繁。視乾衣機使用次數的多寡而定。清潔應由合格的技術人員處理。

從排氣管內部

每隔 2 年應清潔棉絮一次，或更頻繁。視乾衣機使用次數的多寡而定。

乾衣機之保養

清潔棉絮濾網

每次使用時的清潔

棉絮濾網位於乾衣機門的開口處。操作面板上有一指示燈會提醒您於每次烘衣後要清潔棉絮濾網，當燈光閃爍時，即應清潔棉絮濾網。濾網阻塞時將會增加烘衣的時間。

清潔：

1. 將棉絮過濾網往上抽出。用手指將濾網上的棉絮捲起，請勿以水清洗或洗滌之方式清除棉絮，潮濕的棉絮較難清除。

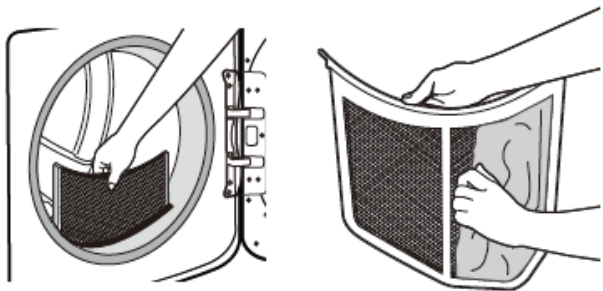

2. 將棉絮濾網確實裝回定位。

重要事項：

- 棉絮濾網鬆動、破損、堵塞或遺失時，請勿使用乾衣機，否則會導致過熱、損壞乾衣機及衣物。
- 假如在取出棉絮過濾網時有棉絮掉入乾衣機內，請檢查排氣罩並取出棉絮。參閱安裝說明書內的「排氣需求」章節。

必要之清潔

洗衣精或柔軟劑殘留會累積在濾網上，而導致乾衣時間增長，或造成衣物未完全烘乾時乾衣機就停機；濾網可能被脫落的棉絮堵塞。

每 6 個月應使用尼龍刷清潔濾網，如被殘留洗衣劑堵塞，則應更頻繁清洗。

清洗濾網：

1. 用手指將濾網上的棉絮捲起來。
2. 以熱水將濾網兩面弄濕。
3. 以熱水和液體清潔劑將尼龍刷弄濕，再用刷子將濾網殘存的棉絮清除。



4. 用熱水沖洗濾網。
5. 以乾淨的毛巾將濾網徹底擦乾，再將濾網裝回乾衣機上。

乾衣機之保養

不使用、儲存及遷移之保養

將乾衣機安裝及存放在不會結凍的場所，因為有些許的水可能會留存在水管內，結冰會損害乾衣機。在寒冷的天候下，如要儲存或搬遷乾衣機，請作好防凍措施。

不使用或儲存之保養

乾衣機僅供您在家時使用，如您將要去度假或有一段長時間不使用乾衣機。您應該：

1. 拔掉電源插頭或切斷電源。
2. 清潔棉絮濾網。參閱「清潔棉絮濾網」章節。
3. 將通往乾衣機的水源關閉，可避免您不在家時發生漏水之意外(因水壓的驟變)。

遷移之保養

電源線插接式乾衣機：

1. 拔掉電源插頭。
2. 瓦斯乾衣機：關閉瓦斯供應管線上的瓦斯閥門。
3. 瓦斯乾衣機：將瓦斯供應管線拆開並將乾衣機上的連接頭拆下。
4. 瓦斯乾衣機：將管線開口處裝上封頭。
5. 有蒸氣之機型：關閉水龍頭。
6. 將進水管從水龍頭處拆下，清除管內之水，將它個別運送。
7. 確認乾衣機水平腳仍然裝在乾衣機上。
8. 使用膠布將乾衣機門確實貼住。

蒸氣型號的特別說明

進水管

請在乾衣機使用 5 年之後，將進水管更換降低水管故障造成的風險。應定期檢查水管，如發現有腫脹、扭結、割傷、磨損或漏水情況時請予以更換。更換進水管時，請記錄更換的日期。

為乾衣機過冬準備

1. 拔掉電源插頭或切斷電源。
2. 關閉水龍頭。
3. 拆下進水管並將管內的水清空。

重新使用乾衣機

1. 打開水龍頭清除管線內的髒物。重新將進水管接上水龍頭，打開水龍頭。
2. 插上電源插頭，或遵照乾衣機安裝說明書內所述重新接上電源。



警告



觸電危險

在維修保養之前，先切斷電源。

在使用前，必須裝回所有的零件及面板。

若未按指示，可能會導致死亡、火災或觸電。

直接配線之乾衣機：

1. 切斷電源。
2. 拆下電源線。
3. 有蒸氣之機型：關閉水龍頭。
4. 有蒸氣之機型：拆下進水管，清除管內的水，將它個別運送。
5. 確認乾衣機水平腳仍然裝在乾衣機上。
6. 使用膠布將乾衣機門確實貼住。

重新安裝乾衣機

遵照「安裝說明」擺放、調水平以及接裝乾衣機。

故障排除

請先嘗試此處所建議之解決方法，或蒞臨本網站 www.maytag.com/product_help – 加拿大地區協助網址 www.maytag.ca，不需撥打維修電話。

故障問題	可能的原因	解決方法
乾衣機之運轉		
乾衣機不運轉	乾衣機門未確實關妥。	確認乾衣機門已確實關妥。
	啟動/暫停鍵未確實觸壓或按住的時間不夠長。	觸壓並按住 啟動 鍵 2-5 秒鐘。
	家中保險絲熔斷或無熔絲開關跳開。	本乾衣機可能安裝 2 個家用保險絲或斷路器。檢查兩個保險絲是否完好或兩個無熔絲開關是否跳開。請更換保險絲或重設無熔絲開關。若問題仍然存在，請致電電氣技術員。
	電源不正確。	電能乾衣機需 240 伏特電源。須由合格電氣技術員檢查。
	用錯保險絲。	使用延時保險絲。
乾衣機不熱	家中保險絲熔斷或無熔絲開關跳開。	雖然滾筒可能正在轉動，但沒有感覺到熱度。電力乾衣機使用兩個家用保險絲或無熔絲開關，請更換保險絲或重設無熔絲開關。若問題仍然存在，請致電電氣技術員。
	電源不正確。	電力乾衣機需 240 伏特電源。須由合格電氣技術員檢查。
	瓦斯供應閥門未開啟。	瓦斯乾衣機須將瓦斯閥門打開。
不正常聲音		
選擇蒸氣行程時，可能有嗡嗡聲或嗚嗚聲（某些型號中有）	進水幫浦或進水閥(視型號而定)開始運作。	在蒸氣運作期間已啟動了進水之幫浦。若剛安裝乾衣機或長時間未使用，閥門聲音可能更大且運作時間更長。此為正常現象。
巨大的聲響	乾衣機有一段期間沒有使用。	此為正常現象。使用數分鐘後，此巨大聲音應該會減弱。
抖動或振動的聲音	有小東西卡在乾衣機內桶前或後方角落。	檢查滾桶前後邊緣是否有小物件卡住。在洗滌前，請清除口袋內物品。
	乾衣機未調整水平。	若安裝不正確，本乾衣機可能會產生振動現象。參閱安裝說明書。乾衣機四支腳應牢固接觸地面。
	衣物打結或捲成一團了。	當衣物揉成一團時，衣物將反彈，造成乾衣機振動。鬆開衣物並重新啟動乾衣機。
滴答噪音	氣閥操作。	在氣體乾衣機上，您可能會聽到氣閥開啟及關閉的滴答聲，此為正常現象。
在乾衣行程中發出吵雜的嗡嗡聲或噪音	堆疊的衣物過於緊密，或排氣管堵塞。	將衣物量減少至“行程指南”中的建議衣物量。讓乾衣機運轉約 5 - 10 分鐘。將手放在排氣罩外側下方，檢查空氣是否流動。若未感受到任何空氣流動或空氣流動十分微弱，請清潔棉絮排氣系統或以硬質金屬或可撓性金屬風管替換排氣風管。請參閱安裝說明。
烘乾之結果		
衣物烘乾的情況不滿意，或乾衣時間太長。	節能省電選項已開啟。	要獲得最佳能源效益，請開啟節能省電選項。要獲得最快乾衣時間，請關閉節能省電選項。
	棉絮濾網被棉絮堵塞。	每次烘衣之前，要先清潔棉絮濾網。
	排氣管或外部排氣罩被棉絮堵塞，阻礙了氣流的流通。	運轉乾衣機約 5-10 分鐘。將手置於外部排氣罩下方檢查氣流。假如您感覺沒有空氣流動，請清潔排氣管內的棉絮或將它換成硬質金屬排氣管或可撓性金屬管。請參閱安裝說明

故障排除

請先嘗試此處所建議之解決方法，或蒞臨本網站 www.maytag.com/product_help – 加拿大地區協助網址 www.maytag.ca，不需撥打維修電話。

故障問題	可能的原因	解決方法
烘乾之結果 (續)		
衣物烘乾的結果不滿意，或乾衣時間太長(續)。	排氣管的長度不正確。	檢查排氣孔是否太長或太多彎折。風管過長將會增加乾衣的時間，請參閱安裝說明
	排氣管徑的尺寸不正確。	使用 4" (102 mm) 直徑的排氣管。
	乾衣機未放平。	在感應乾衣行程中，衣物未接觸濕度感應器。請參閱安裝說明「平放乾衣機」一節。
	已選擇設定了送風之溫度或風乾行程。	為待烘乾之衣物類型選擇正確之溫度。請參閱「行程指南」。
	放入大件且厚重之衣物且欲快速烘乾。	分批烘乾，使其能自由翻滾。
	衣物柔軟紙阻塞了排氣柵欄。	排氣柵欄位於門的內側，棉絮濾網的後方，請檢查是否被衣料柔軟紙所堵塞。每次僅能使用一張柔軟紙，且只能使用一次。
	乾衣機擺放在溫度低於 45°F (7°C) 的房間內。	乾衣機必須放在溫度高於 45°F (7°C) 的場所，才能正常運轉。
	乾衣機擺放在櫥櫃內。	乾衣機頂部與底部密閉門需有通風口。乾衣機前方至少應保有 1"(25 mm) 的空間，且大多數之安裝，乾衣機後方應保有 5"(127 mm) 的距離。請參閱安裝說明
行程時間太短	在自動乾衣行程中，衣物可能沒有接觸到濕度感應條。	調整乾衣機水平。參閱安裝說明書。乾衣機的 4 支腳必須確實著地。
	僅限有蒸氣乾衣行程的型號: 將潮濕或濕漬衣物自清新行程中取出。	在某些環境或安裝條件狀況下，您可能會遇到未烘乾情形。選擇定時乾衣行程、中溫，啟動乾衣機運轉約 5-10 分鐘。
	感應乾衣行程提早結束。	變更感應乾衣行程的乾度設定。提高或降低乾度設定將會改變乾衣行程的乾衣時間。若衣物仍持續太早結束，請參閱「變更感應行程之乾度設定」以增加烘乾時間。
衣物沾有棉絮	棉絮濾網被棉絮堵塞。	每次烘衣之前，要先清潔棉絮濾網。
汗漬留在衣物上	柔軟紙放入時間不正確。	在行程開始時就要加入乾衣機衣物柔軟紙。如將柔軟紙加入已部分烘乾的衣物中，它會沾汗您的衣物。請勿在蒸氣行程時使用衣物柔軟紙。
汗漬留在滾筒上	衣物褪色。	衣物染料(通常為藍色牛仔褲)會導致滾筒污漬。這些滾筒污漬不會沾染到其他衣物。
衣物起皺	在乾衣行程結束時未將衣物取出。	僅限有蒸氣乾衣行程的型號: 要消除穿著衣物上殘留的異味，請選擇清新行程。清新行程最適合消除因放置在乾衣機中過久而產生的衣物皺紋。 備註: 參閱衣物上的保養標籤的指示。僅能乾洗之衣物不建議使用此方法。
	乾衣機烘乾過量之衣物。	烘乾小量衣物使衣物可自由翻滾。當選用一般清新行程時(某些型號中有)，需依衣物之大小調整衣物之數量。其結果將視衣料類別而有所不同。此行程對於免燙棉料、混紡、一般之針織物和人造鮮維等乾衣物之消除皺摺與去除異味效果最佳。
	僅限有蒸氣乾衣行程的型號: 蒸氣行程中，水源未確實接裝至乾衣機。	確定已將水連接至乾衣機。檢查進水管已接裝於水龍頭和乾衣機的進水閥上，檢查水源是否已開啟。

故障排除

請先嘗試此處所建議之解決方法，或蒞臨本網站 www.maytag.com/product_help – 加拿大地區協助網址 www.maytag.ca，不需撥打維修電話。

故障問題	可能的原因	解決方法
烘乾之結果 (續)		
異味	最近是否在乾衣機附近進行噴漆、染色或上漆？	此區域須通風。當此區域氣味或煙霧消失時，將衣物重洗並烘乾。
	僅限有蒸氣乾衣行程的型號： 蒸氣行程中，水源未確實接裝至乾衣機。	確定已將水連接至乾衣機。檢查進水管已接裝於水龍頭和乾衣機的進水閘上，檢查水源是否已開啟。
	異味仍存在於穿過的衣物上。	僅限有蒸氣乾衣行程的型號： 要消除穿著衣物上殘留的異味，請選擇清新行程。清新行程最適合消除因放置在乾衣機中過久而產生的衣物皺紋。
衣物太熱	是否在完成乾衣的冷卻階段前就將衣物取出？	取出衣物前，要先讓乾衣行程的冷卻過程確實走完。
	使用定時乾衣行程與高溫之設定去烘乾衣物。	選擇較低溫度之感應乾衣行程去乾衣，以避免衣物過度烘乾。
乾衣機顯示代碼信息		
“PF” (停電)	在乾衣行程中是否因停電而中斷。	觸壓並按住啟動鍵重新啟動乾衣機。 註： 停電復電後控制鎖定的功能可能已被啟動。按住控制鎖定鍵至少 3 秒鐘可解除控制鎖定功能。
“L”或“L2”診斷代碼 (低或無電壓狀態)	家中的電源可能有問題，避免將乾衣機的加熱器開啟。	當此診斷代碼出現時，乾衣機仍繼續運作。觸壓任何設定或選項功能鍵以清除顯示器代碼，並回復至預估剩餘時間。 嘗試如下： 檢查家用保險絲是否燒斷或斷路器跳閘。電力乾衣機使用兩個家用保險絲或無熔絲開關；更換保險絲或重新設定電路斷路器。 確認電源線是否安裝正確。有關詳細資料，請參閱安裝說明。 選用定時乾衣之加熱行程，並重新啟動乾衣機。 如果故障訊息持續存在，請電洽合格的電工人員處理。
「檢查排風管」指示燈是否亮起	棉絮濾網或風管已阻塞；風管被壓扁或扭結或有太多彎頭。	當此診斷代碼出現時，乾衣機仍繼續運作。觸壓任何設定或選項名稱鍵以清除顯示器代碼，並回復至預估剩餘時間。 嘗試如下： <ul style="list-style-type: none"> 清洗濾網。 請檢查乾衣機至壁面之排風管是否壓破或扭結。 確認乾衣機至壁面之排風管有無棉屑或碎片。 確認外部風管之排風罩上有無棉絮或雜物存在。 確認您的排氣系統運行長度以及所使用之彎頭數量、排風管型式是否在建議之範圍內。有關詳細資料，請參閱「安裝說明之規畫排氣系統」。 選用定時乾衣之加熱行程，並重新啟動乾衣機。 若此信息仍然存在，須清洗整個家中之排氣系統。
“F# E#” (F1 E1、F3 E1 等) 各種不同的服務代碼。	乾衣機需要維修服務。	若顯示器開始出現「F」代碼，且在 F#與 E#之間變更，則表示乾衣機控制器已偵測到需進行維修的問題。請撥打電話要求維修。
“Loc”或“Lc”	已啟用控制鍵鎖定。	觸壓並長按3秒“按鍵鎖定”即可解鎖乾衣機的控制鍵。在此期間，LED 顯示器將倒數3-2-1。在停用控制鎖定後，LED 顯示器將熄滅。

美泰克 MAYTAG® 乾衣機之保固

請在此附上您的發票。需提供購買證明才能獲得保固服務。
當您致電 Customer eXperience Center 時請準備下列資訊：

- 姓名、地址及電話號碼
- 型號及序號
- 明確詳盡的問題描述
- 購買證明，包括經銷商或零售商名稱及地址

如果您需要服務：

1. 在聯絡我們安排服務之前，請先判斷您的產品是否需要維修。有些問題無需服務就能解決。請花一些時間檢閱使用及保養指南中的故障排除或疑難排解章節、掃描右側的 QR 碼存取其他資源或造訪 https://www.maytag.com/product_help。
2. 所有保固服務皆由我們授權的 Maytag Service Providers 獨家提供。在美國及加拿大，請透過以下資訊告知 Maytag Customer eXperience Center 所有保固服務要求：
美國請撥 1-800-688-9900。加拿大請撥 1-800-807-6777。
若在美國及加拿大以外國家，若適用其他保固，請聯絡您授權的 Maytag 經銷商進行判斷。



https://www.maytag.com/product_help

十年有限保固

保固包含項目

保固不包含項目

第一年有限保固 (零件及人工維修費用)

自購買日期一年內，若依據本產品所附之說明書安裝、操作與維護此乾衣機，則惠而浦公司或惠而浦加拿大公司 Whirlpool Canada LP 美泰克 Maytag 品牌 (以下稱為美泰克) 將支付工廠所指定之更換零件，以及更換此乾衣機本身存在之材料或產品瑕疵所衍生之更換工費，在剩餘的原始產品保固期限內您的設備仍含有保固。

第二至第十年有限保固 (僅限內桶馬達及不鏽鋼或粉末塗漆的內桶 - 不含人工費用)

自購買日期的第二年至第十年內，若依據本產品所附之說明書安裝、操作與維護此乾衣機，則美泰克將支付工廠所指定之更換零件，以及更換此乾衣機本身存在之非表面性材料或產品瑕疵所衍生之更換工費，僅限以下名稱的零件含有有限 10 年保固，不包括人工維修費用。

- 內桶 (僅限側壁)
- 驅動馬達

您的有限保固僅限於本文件所述之產品維修項目。應由 Maytag 指定維修公司進行維修。本有限保固僅於美國及加拿大有效，且僅對在購買國使用的產品有效。本有限保固於原始購買者購買之日開始生效，須以原購買日期證明取得此有限保固維修服務。

1. 商業、非住宅、多重家庭使用或與發行手冊中的使用者、操作人員或安裝說明不同用途。
2. 如何使用您產品的居家說明。
3. 修正不正確產品保養或安裝、未按照電力或配管法規安裝的服務，或修改居家電力或配管 (意即家中線路、保險絲或進水管)。
4. 耗材 (即，燈泡、電池、空氣或水濾網、保存溶液等)。
5. 使用非 Maytag 原廠零件或配件所引起的瑕疵或損壞。
6. 轉換產品為使用天然氣或瓦斯，或顛倒安裝設備機門。
7. 因意外、誤用、濫用、火災、水災、天災或搭配未經 Maytag 核准的產品使用所產生的損害。
8. 維修零件或系統的原因為修正因進行未授權設備維修、改造或修改所造成的產品損傷或瑕疵。
9. 表面受損，包括刮傷、凹痕、缺口及其他設備塗層損傷，除非此類損傷是因原料及工藝瑕疵造成，並在 30 天內向 Maytag 回報。
10. 因置於腐蝕性或侵蝕性環境中而發生褪色、生鏽或表面氧化，包括但不限於，高鹽度、高濕氣或濕度，或接觸化學物質的環境。
11. 收貨或交付。本產品適合內部維修。
12. 授權 Maytag 業者不提供偏遠地區的運輸費用。
13. 拆除或重新安裝無法自由移動的設備或內建設備 (意即飾條、裝飾面板、地板材料、櫥櫃、島式平台、工作台、乾式牆面等) 導致干擾產品維修、拆除或替換。
14. 產品上之原始機型/機號貼紙已刪除、變更或不易確者，零件更換或維修工費。

上述例外狀況的修理或更換成本，應由客戶承擔。

有限保固免責條款

默示保固包含特定目的之任何適銷性默示保固或適用性默示保固，以一年或法律所規定之最短時間為期限。部分州郡不允許可銷售性或適用性隱含保固之期限，因此您可能不適用該等限制。此保固可賦予您特定法律權利，您亦有其他各州或各省之間所更改之其他權利。

保固外之免責條款

除了本保固所規定之陳述外，美泰克不負責此主要設備之品質、耐久性、維修或修復需求。若您想要全面延長本主要設備之有限保固期限，則須洽詢美泰克或您的零售商購買延長保固期。

補救限制，除意外及間接損失外 (免責)

您的有限保固僅限於本文件所述之產品維修項目。Maytag 對意外及間接損失，概不負責。部分州郡不允許排除或設限意外及間接損失，因此您可能不適用該等排除或限制。此保固可賦予您特定法律權利，您亦有其他各州或各省之間所更改之其他權利。

請妥善保存本說明書及收據，以供日後參考。如果在保固期內請求服務，您必須提供購買證明或安裝日期。

請寫下您機器的主要資料，以協助您在任何需要時刻取得協助或服務。您必須知道完整的型號及序號。您可在本產品機型或序號標籤看到此資料。

經銷商名稱 _____
地址 _____
電話號碼 _____
型號 _____
序號 _____
購買日期 _____

產品規格：

機 型	MGD3500FW	備 註
商品名稱	瓦斯型乾衣機	
適用電壓	120V	
適用頻率	60 Hz	
最大乾衣量	15 kg (乾燥衣物)	
滿載電流	6 A	
額定消耗電功率	630 W	
製品重量	61 kg	
外觀尺寸(高 x 寬 x 深)	990 x 686 x 787 (mm)	

幫助和服務

在打電話要求幫助或服務之前。請查閱“故障排除”章節。它可能會幫您省下叫修服務的成本。假如您還需要幫助，請遵照下列指示去作：

在打電話之前，請先了解乾衣機之購買日期、完整的機型與機號。這些的資料可幫助我們更快地回應您的需求。

如果您需要更換的零件

如果您需要訂購更換之零件，我們建議您僅使用工廠指定的零件。這些零件可適當的匹配並運作正常，因為它們是與製造每壹台新的 Maytag 產品同樣精密標準製造的。

要在您的所在地區找到原廠指定之零件：

請直接與出售洗衣機之經銷商或惠而浦公司全國各服務公司連絡。或撥打 **0800-258-558** 消費者免費服務電話。

台灣惠而浦股份有限公司

消費者免付費服務專線：0800 258 558

消費者服務信箱：service_tw@whirlpool.com

官網：www.whirlpool.com.tw

總公司

電話：(02) 2351 3568

地址：台北市新生南路一段56號10樓

維修服務中心

電話：(02) 2298 2828

地址：新北市五股區五工路147號4樓