

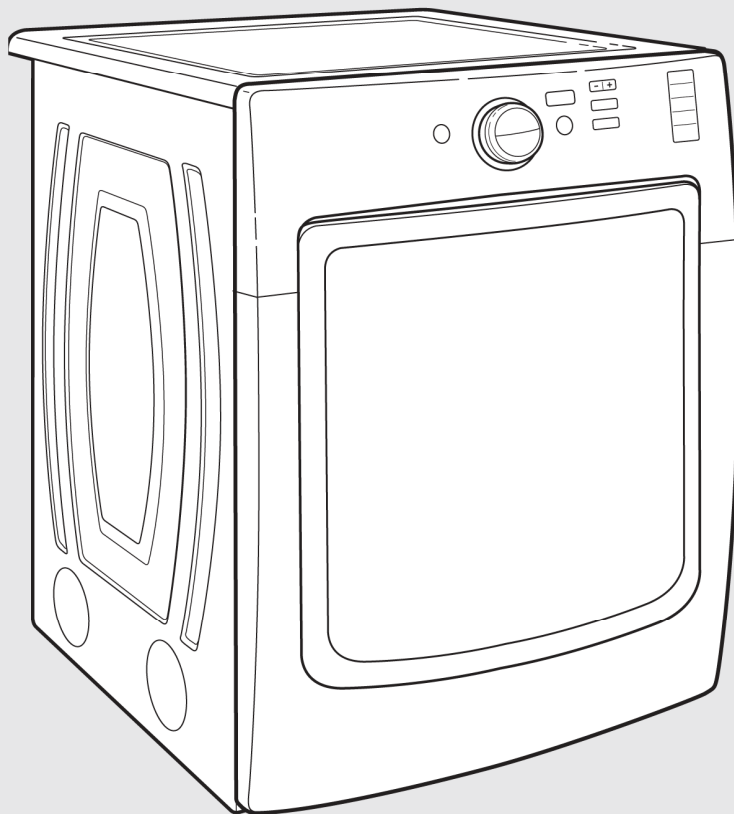

乾衣機使用與保養手冊

適用型號：MED3100DW, MGD3100DW



若您有任何問題或疑問，請參閱本網站 www.maytag.com

目錄

乾衣機安全事項.....	2
配件.....	4
檢查排氣系統確認排氣良好.....	5
操作面板及特性.....	6
行程指南.....	8
使用乾衣機.....	10
行程狀態指示燈.....	12
附加之功能.....	12
乾衣機之保養.....	13
故障排除.....	15
美泰克 MAYTAG® 洗衣機保固.....	18
協助或維修.....	封底

乾衣機安全事項

您與他人的安全都非常重要。

我們在本手冊中提供許多使用本產品的重要安全信息。請務必閱讀並遵守所有安全信息。



這是安全警告符號。

此標誌提醒您有可能會導致您或他人死亡的潛在危險。

所有安全信息在安全警示標誌以及「危險」或「警告」用語之後。這些用語意指：

 **危險**

若未確實遵照說明，可能造成死亡或重傷。

 **警告**

若未遵照說明，可能造成死亡或重傷。

所有安全知識都將告訴您存有哪些潛在危險，教導您如何減少受傷的機會，並提醒您不遵守指示將會發生什麼後果。



警告 — 「火災風險」

- 乾衣機之安裝必需由合格之安裝人員去執行。
- 電器不可安裝在可鎖的門、滑門後面或在滾桶乾衣機兩側有鉸鏈的門。
- 乾衣機之安裝要遵照製造商之指示及遵守當地之法規。
- 為減少火災之風險，本乾衣機必需加裝排氣管將濕熱之空氣排出室外。
- 切勿使用可撓性塑膠材質之風管作為乾衣機之排氣管。
- 為了減低嚴重傷害及死亡之危險，請遵守所有安裝之指示。
- 廢氣不得排放到燃燒瓦斯或其他燃料的器具排放廢氣所使用的排氣管中。
- 電源線之另一端，請加裝一全極斷電之安全的斷電器。應使用 5.5mm² 以上之電線，及使用觸點 3mm 以上之斷電器(容量為 30A 之合格開關)，並放置於使用者可操作的地方，以確保乾衣機能安全的使用。
- 請保存這些指示。

警告： 為了您的安全，必須遵照本手冊內的安全資訊，有效降低火災或爆炸之危險，或避免財產損壞、個人傷害及死亡。

- 請勿在本設備或其他設備附近存放或使用汽油或其他易燃蒸氣和液體。
- 若聞到瓦斯味，你應該：
 - 請勿試圖點燃任何器具。
 - 請勿觸摸任何電器開關；請勿在您的建築物中使用任何電話。
 - 將有人居住之房間、建築物或區域淨空。
 - 請立即以鄰居電話，致電至瓦斯供應商。請遵循瓦斯供應商指示。
 - 若您無法聯絡到您的瓦斯供應商，請致電至消防隊。
- 需由合格安裝人員、維修機構或瓦斯供應商進行安裝與維修。

警告： 瓦斯之洩漏不一定都能聞得出來。

瓦斯公司建議您使用經過 UL 或 CSA 認可的瓦斯探測器。

欲取得進一步之資訊，請與瓦斯供應商聯繫。

一旦檢測到瓦斯漏氣，請遵照「聞到瓦斯味時應該如何處理」的指示執行。

重要事項： 本瓦斯安裝須符合當地法規；若當地無法規規定，則須遵循國家燃氣規範 ANSI Z223.1/NFPA 54。
本乾衣機須按照當地法規採用接地方式，若當地無法規規定，則須遵循國家電氣規範 ANSI/NFPA 70。

重要事項： 在丟棄或存放您的舊式乾衣機時，請將乾衣機門拆除。

重要安全指示

警告： 為了降低火災、觸電或人身傷害風險，在使用乾衣機時，請遵循基本預防措施，包括：

- 使用乾衣機前，請詳閱所有指示。
- 請勿將接觸到食用油之物品放置在您的乾衣機內。沾染到食用油之物品可能會產生化學反應，導致著火。
- 請勿將先前已在汽油、乾洗溶劑、其他易燃或易爆物質除垢、清洗或浸泡之物品烘乾，否則可能產生蒸氣導致點燃或爆炸。
- 請勿讓小孩在乾衣機上或裡面玩耍。在兒童附近使用乾衣機時，請務必嚴密監管兒童安全。
- 在廢棄或丟棄乾衣機之前，請拆除乾衣機機門。
- 滾桶轉動時，切勿將手伸入乾衣機內。
- 不要將乾衣機安裝或存放於受惡劣天氣影響的地方。
- 請勿玩弄控制鈕。
- 除非您對本使用手冊或出版的維修手冊中的特別建議已經瞭解或有相關的技能，否則切勿進行任何修理或企圖更換乾衣機上的任何零件。
- 除非有衣物軟化劑或消除靜電產品的廠商推薦，否則不可使用衣物軟化劑或消除靜電的產品消除靜電。
- 切勿使用熱風烘乾含有泡棉、橡膠或類似橡膠材質的物品。
- 每次使用之前或之後要清潔棉絮濾網。
- 儘量避免排氣口周圍或鄰近的環境被棉絮、灰塵及髒污等所覆蓋。
- 乾衣機和排氣管內部都應由合格的維修人員定期清潔。
- 有關接地說明，請參照本安裝說明之「電氣要求」。
- 若電源線損壞時，必須由製造廠或其服務處或具有類似資格的人員更換以避免危險。

請保留這些指示

配件

請利用下列原裝美泰克 (Maytag) 配件定製您的洗衣機與乾衣機。有關進一步選項與訂購資料，請聯繫您的經銷商、撥打我們的電話 **1-800-901-2042** 或洽詢：

www.maytag.com/accessories。

在加拿大地區，請撥打 **1-800-807-6777** 或洽詢：

www.maytag.ca

烘乾架提供一靜止的乾衣抬面可供那些厚運動衫和網球鞋等之烘乾。參閱“額外功能”之章節以獲得更多之訊息。

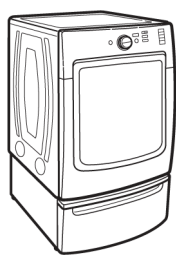

15" 高的底座

顏色匹配的底座可提高洗衣機和乾衣機的至更舒適的工作高度，大型抽屜可提供方便的貯存空間。

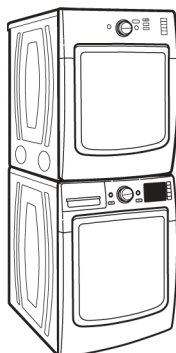

堆疊配件

若場地不夠寬敞，則堆疊配件可用來將乾衣機疊在洗衣機的上方。

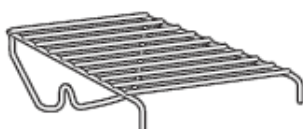

烘乾架

檢查排氣系統確認排氣良好



火災

- 使用硬質金屬管。
- 不要使用塑膠管。
- 不要使用金屬箔排氣管。
- 如不遵照上述指示，可能導致死亡、爆炸或火災。

良好的排氣

- 伴隨著熱氣，乾衣機要有良好的氣流才能有效地烘乾衣物，正確的排氣將可縮短乾衣時間及增進您節省能源。參閱安裝說明。
- 乾衣機背後排氣系統的好壞可決定乾衣機的效能。
- 排氣不良的服務不屬於保固的範圍，必須由消費者支付檢修費用，與安裝該乾衣機之人員無關。

保持良好的氣流：

- 使用乾衣機之前，請先清潔棉絮濾網。
- 請使用內徑 4" (102 mm) 的金屬管。
- 如果可以，盡量縮短排氣管的長度。
- 請勿使用超過 4 個 90° 的彎管；每一個彎管或彎頭都會阻礙氣流。

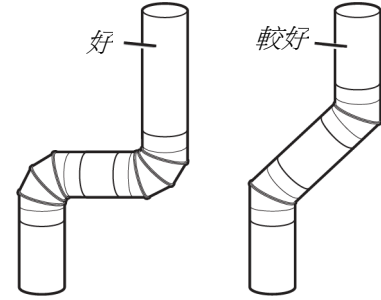
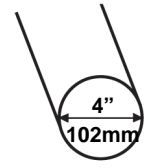

- 將排風罩上的棉絮及殘留物清除。
- 請至少每二年清理整個排氣系統棉屑。在清洗完畢後，請務必遵循乾衣機所附之安裝說明進行最終產品檢查。
- 請將乾衣機前方的物品移除。

使用感應乾衣行程，以取得更好的衣物照護與能源節約。

- 使用感應乾衣行程可提供最佳節約能源，並加強乾衣機內的衣物照護。於感應乾衣行程期間，它會感應偵測衣物上的空氣溫度與水分含量。在乾衣行程中不斷地偵測，直到衣物達到選擇的衣物乾度才會停止。請選擇設定正常乾度以獲得最佳的省電效果。
- 使用定時乾衣行程，乾衣機將依設定的時間運轉，有時會導致衣物縮水、起皺以及產生過乾的靜電。針對非經常性的濕衣物需要較長之時間作烘乾或使用烘乾架時，才使用定時乾衣行程。

從您的蒸氣型乾衣機獲得最佳乾衣效果的提示(某些型號中有)

- 乾衣效果將因衣料而有所不同，有防皺處理的全棉衣物將較未作防皺處理者為佳。全棉之衣物烘乾後可能需使用附加功能之蒸氣除皺行程。
- 使用蒸氣行程時不可放入柔衣紙一起烘乾，可能會使衣物沾上暫時性汗跡。
- 上過漿的衣物，建議您不要使用蒸氣行程進行乾衣。將上過漿或新買的衣物先洗滌後，再使用蒸氣行程進行乾衣。
- 清新行程對於免燙棉質衣物、棉織混紡、一般針織衣料和合成纖維等類質料之整平和消除異味的效果最佳

操作面板及特性

並不是所有的特性和行程都適用於所有的型號。

備註：操作面板具有敏感表面的特性，因此只要以手指輕輕觸壓即會反應。為確保您的選擇已被登入，請使用您的指尖而非指甲觸壓操作面板。選擇設定或選項功能時，只要觸壓面板上之功能名稱即可。

9 種乾衣行程

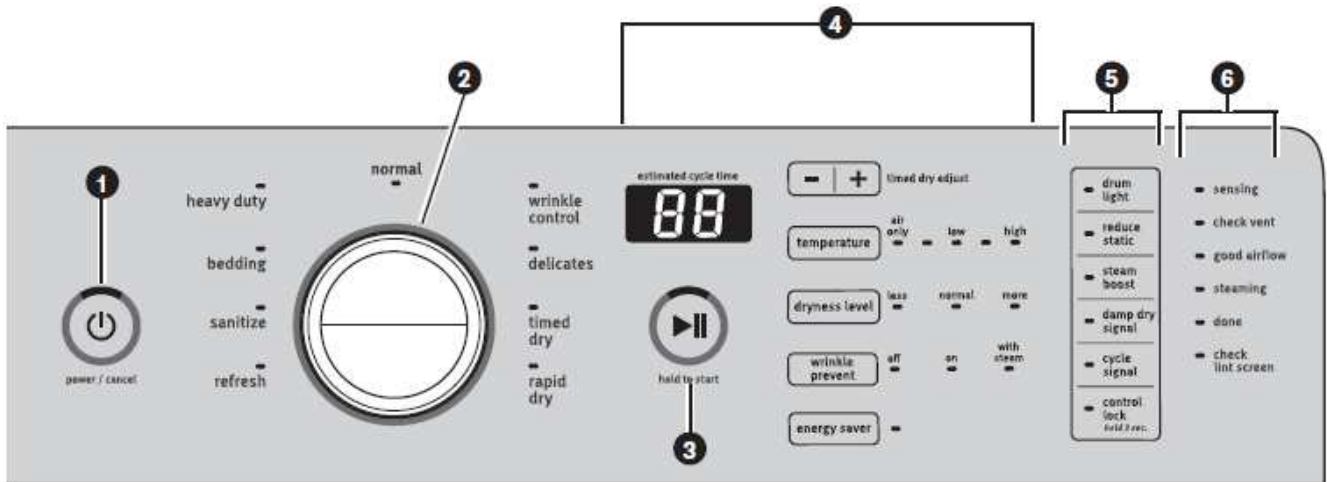

6 種乾衣行程 (型號: MED3100DW / MGD3100DW)

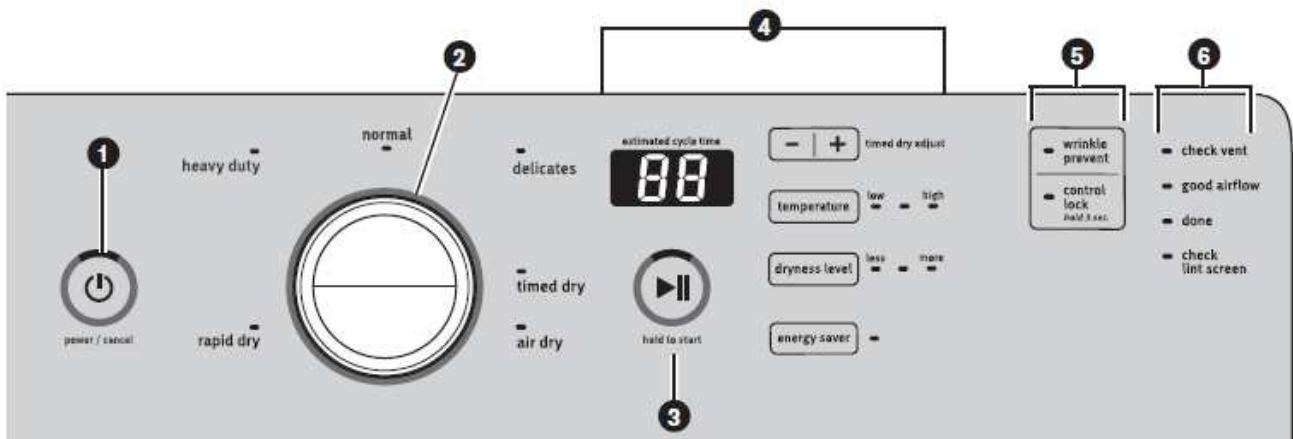

1 電源 (Power / Cancel)

按下電源鍵可啟動或停止乾衣機。您可隨時按下此鍵以停止 / 或取消乾衣行程。

2 乾衣行程控制鈕 (Knob)

轉動乾衣行程控制鈕為您的衣物選擇一適當之乾衣行程。感應乾衣行程有厚重衣物、一般衣物、細緻衣物、殺菌(某些型號中有)、寢具(某些型號中有)和防皺(某些型號中有)等行程。定時乾衣行程則有定時乾衣和快速乾衣行程。蒸氣行程(某些型號中有)是清新衣物。有關乾衣行程詳細描述，請參閱“行程指南”。

3 啟動 / 暫停鍵 (Start / Pause)

觸壓並按住此鍵直到 LED 亮起，以啟動乾衣行程，或在乾衣機運轉時觸壓此鍵一次，暫停乾衣機的運轉。

4 LED 顯示器和設定鍵 (Display & Setting)

當您選擇乾衣行程時，其內鍵之設定會亮起，且顯示預估剩餘時間(感應乾衣行程)或實際剩餘時間(定時乾衣行程)。當時間超過 99 分鐘時，它會於分鐘後顯示小時。

請參閱“行程指南”以瞭解各行程中適用的設定功能。並非所有設定皆適用於所有行程。

- / + (定時乾衣之調整)

在定時乾衣行程中觸壓“+”或“-”可增加或減少定時乾衣或快速乾衣行程時間之長短。

溫度 (Temperature)

當使用定時乾衣行程或清新行程時，可依據您所烘乾的衣物類型選擇烘乾溫度。如您不確定要選擇哪一種溫度，請選擇稍微低一點的溫度會比較高的溫度安全，依照服裝標籤說明。

註：感應乾衣行程採用預設溫度，是不可調整的。

衣物乾度 (Dryness Level)

使用感應乾衣行程時，您可依據待烘衣物之質料選用一適當之烘乾乾度(不含消毒行程)。

註：烘乾乾度僅適用於感應乾衣行程。

防皺保護 (Wrinkle Prevent)

若您無法立即取出桶內之衣物，可按下防皺鍵追加至多 140 分鐘之周期性自動翻滾，以減少皺摺產生。在某些行程中，您也可選擇“加入蒸氣”之設定於防皺 60 分鐘之後增加一短暫之蒸氣行程幫助除皺。

節能(省電) (Energy Saver)

觸壓節能鍵以起動省電功能，如此它將會以稍低之溫度作烘乾以提升省電之功能。在自動乾衣行程中，使用節能省電功能將會增加乾衣時間約 40 分鐘；LED 顯示器將會反應此時間。

一般衣物之乾衣行程中它會自動加入省電功能。要省電，請觸壓節能鍵啟用省電功能；要縮短乾衣時間，請關掉節能鍵取消省電功能。

備註：節能省電將視乾衣量多寡及乾衣行程而異。

5 選項設定 (Options)

為您的乾衣機選擇可用之選項設定。並非所有行程與選項設定皆適用於所有機型。

桶內照明燈 (某些型號中有) (Drum Light)

按壓以點亮或關閉 LED 桶內照明燈。此照明燈也會於開啟乾衣機門時點亮，約 5 分鐘後會自動熄滅。

消除靜電 (某些型號中有) (Reduce Static)

觸壓消除靜電功能鍵，為您所選擇設定之感應乾衣行程(參閱“行程指南”)加入消除靜電之功能。乾衣機將會自動翻轉、暫停並加入少量之濕氣至衣物上以減少靜電。選用此功能將會增加約 8 分鐘之乾衣時間。

加入蒸氣 (某些型號中有) (Steam Boost)

觸壓加入蒸氣功能鍵，它會在厚重衣物、被單及一般衣物等乾衣行程之終了前加入蒸氣，以降低衣物之皺摺。此加入蒸氣之功能可與高溫及中溫搭配使用。選用此功能將會使原來之乾衣時間增加約 15 分鐘。

防皺保護 (Wrinkle Prevent)

若您無法立即取出桶內之衣物，可按下防皺鍵追加至多 140 分鐘之周期性自動翻滾，以減少皺摺產生。在某些行程中，您也可選擇“加入蒸氣”之設定於防皺 60 分鐘之後增加一短暫之蒸氣行程幫助除皺。

微濕待燙信號 (某些型號中有) (Damp Dry Signal)

觸壓選擇微濕待燙信號鍵。設定後，乾衣機在衣物微乾但未達完全乾燥時，會發出一連串之響鈴，可讓您及早取出衣物而不需到達完全乾燥；此選項搭配於厚重衣物、一般衣物、防皺控制、寢具及細緻衣物行程。此微乾濕信號可使用於寢具行程中當作鬧鈴提醒您於乾衣行程之中途將寢具作重置或翻面。

行程信號 (某些型號中有) (Cycle Signal)

觸壓此鍵以啟用或關閉乾衣行程終了之響鈴。

註：您也可以觸壓此鍵去關閉觸壓特殊功能、設定或選項按鍵時所發出的聲響。按住行程信號鍵約 1 秒鐘即可開啟或關閉按鍵聲。

控制鎖 (Control Lock)

使用此鍵可將乾衣機的按鍵鎖定，避免在乾衣行程中誤觸行程選項或偏好而變更了原設定。

觸壓並按住控制鎖鍵約 3 秒中可將乾衣機之控制鍵鎖定或解鎖。此時 LED 顯示器將會作倒數計時 3-2-1。一旦控制鍵已上鎖，LED 顯示器將會顯示“Lc”或“Loc”。

註：停電復電後控制鎖定的功能可能已被啟動。按住控制鎖鍵至少 3 秒鐘以解除鎖定控制鍵功能。

6 行程狀態指示燈 (Cycle Status Lights)

操作面板右側的指示燈可告知您目前正在進行的烘乾行程階段。有關各階段詳細資料，請參閱“行程狀態指示燈”之章節。

行程指南 - 感應行程(自動乾衣行程)

以**粗體**顯示之設定和選項功能為該行程的原始(內建)設定。







一旦設定被改變，新的設定就會被記憶。如遇到電源中斷，設定又會回到原來出廠之設定。

並不是所有的特性和行程都適用於所有的型號。

並不是所有的設定都適用於所有之乾衣行程。

使用感應行程以保護衣物與節約能源。

乾衣機會偵測衣物的濕度或空氣溫度，並在衣物達到設定之乾度時自動停機。使用普通乾度的設定可獲得最佳的省電效果。

烘乾之物品：	行程：	乾衣溫度：	乾度：	內鍵之乾衣時間：	可供選擇之選項功能：	行程詳細說明：
厚重衣物，例如毛巾或厚重的工作服	厚重衣物 Heavy Duty	高溫	較乾 普通乾 乾	40	微乾響鈴 防皺保護** 消除靜電* 加入蒸氣* 節能省電	 提供階段性乾衣，剛開始以高溫，接著為中溫，以保護衣物及節省能源。
工作服、休閒服、棉混紡、床單、燈芯絨褲	一般衣物 Normal	中溫	較乾 普通乾 乾	78	微乾響鈴 防皺保護** 消除靜電* 加入蒸氣* 節能省電	 以中溫熱度烘乾大負載之混合衣物與物品。建議使用一般衣物之乾衣行程以節省能源。
襯衫、女上衣、免燙衣料、人造纖維、輕薄衣物等	抗皺 Wrinkle Control	低溫	較乾 普通乾 乾	33	微乾響鈴 防皺保護** 消除靜電* 節能省電	 使用階段性烘衣溫度，從中溫到低溫，以改善濕氣的消除及加強衣物的保護。
內衣、女襯衣、女內衣、表演服裝	細緻衣料 Delicates	超低溫	較乾 普通乾 乾	28	微乾響鈴 防皺保護** 消除靜電* 節能省電	 使用超低溫烘乾細緻之衣物。
大量之厚重物品	消毒殺菌 Sanitize	高溫	較乾	1:10 或 70	防皺保護**	 此為一高溫且長之乾衣行程，已證實可減少居家細菌。此行程不建議用於所有的衣物；使用大負載之厚重衣物。
夾克、床罩、枕頭套	寢具 Bedding	中溫	較乾 普通乾 乾	55	微乾響鈴 防皺保護** 加入蒸氣* 節能省電	 用於烘乾大型衣物；不可放入過量之衣物於乾衣機滾桶內。在乾衣行程中，它會發出 2 分鐘響鈴，通知您此時應重新整理桶內衣物，以達到最佳烘乾效果。

**擁有蒸氣功能之型號：您可選擇設定"含有蒸氣"之設定使於 60 分鐘後加入短暫之蒸氣行程。它僅能搭配高溫及中溫之設定時使用。

*只適用於有蒸氣功能之型號。

建議之乾衣量

請遵照各乾衣行程放入建議之濕衣物量去烘乾，以達到最佳效果。

 **小量衣物**：放入 3-4 件衣物，不得超過 1/4 桶滿。

 **中量衣物**：衣物放至桶內約 1/2 桶滿。

 **大量衣物**：衣物放至桶內約 3/4 桶滿。不得緊密塞滿。衣物須能自由地作翻滾。

行程指南 - 定時乾衣行程

以**粗體**顯示之設定和選項功能為該行程的原始(內建)設定。一旦設定被改變，新的設定就會被記憶(快速乾衣行程除外)。如遇到電源中斷，設定又會回到原來出廠之設定。並不是所有的特性和行程都適用於所有的型號。並不是所有的設定都適用於所有之乾衣行程。

調整定時乾衣行程之烘乾時間

當您選擇定時乾衣行程時，顯示器會出現預設之時間。觸壓“+”或“-”鍵可增減乾衣時間，並以1分鐘作增減。若觸壓並按住它，將會以5分鐘之增減量變更時間。

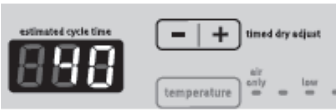

最長之烘乾時間為 100 分鐘。

選擇設定乾衣溫度

高溫設定可用於烘乾厚重的物品，如毛巾和工作服。

低溫到中溫設定可用來烘乾一般衣物，如床單、女襯衣、裙裝、內衣、免燙衣料以及一些針織衣物。

使用不加熱(風乾)之設定，去烘乾泡棉、橡膠、塑膠製品或對熱敏感的衣料。

以晾衣線(或竹竿)晾乾黏著式複合衣料或積層式衣料。

註：假如您對於各種衣物的乾衣溫度有疑問，請參閱衣物上保養標籤的說明。

烘乾之物品：	行程：	乾衣溫度：	內鍵之乾衣時間：	可供選擇之選項功能：	行程詳細說明：
任何衣物 註：選擇風乾(Air only)以烘乾泡沫、橡膠、塑膠或熱敏感織物。	定時乾衣 Timed Dry	高溫 中溫 低溫 超低溫 僅吹風	40	防皺保護**	用於烘乾那些衣物只需達微濕之乾度，不需完成整個乾衣行程者。依照待烘乾之衣物選擇設定一乾衣溫度。若您不確定該衣物所需選擇之溫度，請選擇較低之設定，而非最高之設定。
小件衣物及運動衣	快速乾衣 Rapid Dry	高溫 中溫 低溫 超低溫 僅吹風	26	防皺保護**	適用於 3-4 件之小件衣物。
小件衣物及運動衣	風乾 Air Dry		50	防皺保護**	適用於 3-4 件之小件衣物。

**擁有蒸氣功能之型號：您可選擇設定“含有蒸氣”之設定使於 60 分鐘後加入短暫之蒸氣行程。它僅能搭配高溫及中溫之設定時使用。

行程指南 - 蒸氣乾衣行程 (某些型號中有)

以**粗體**顯示之設定和選項功能為該行程的原始(內建)設定。並不是所有的設定都適用於各個行程。

蒸氣行程的設計係用於將已烘乾的衣物進行整平、降低異味、並使衣料清新。

待清新之物品：	行程：	乾衣溫度：	內鍵之乾衣時間：	可供選擇之選項功能：	行程詳細說明：
襯衫、女襯衣和家常褲	清新 Refresh	中溫	22	防皺保護	清新行程可減少衣物因留置在乾衣機內太久而造成之輕微皺摺。不可加入烘衣紙(消除靜電)。

建議之乾衣量

請遵照各乾衣行程放入建議之濕衣物量去烘乾，以達到最佳效果。

小量衣物：放入 3-4 件衣物，不得超過 1/4 桶滿。

中量衣物：衣物放至桶內約 1/2 桶滿。

大量衣物：衣物放至桶內約 3/4 桶滿。不得緊密塞滿。衣物須能自由地作翻滾。

使用乾衣機



爆炸危險

易燃材料或氣體，如汽油等，應遠離乾衣機。
不可烘乾曾經沾有可燃性物質之物品（即使是已洗滌過）。
如不遵照上述指示，可能導致死亡、爆炸或火災。

警告：為減少火災、電擊或人員傷害等風險，請詳細閱讀「重要安全指示」，再使用本產品。



火災危險

沒有洗衣機是可將油完全清除乾淨。
絕不可使用乾衣機烘乾曾經沾染到任一類油之物品（包含烹調用油）。
含有泡棉、橡膠或塑膠的物品，必須使用晾衣線晾乾或使用吹冷風之行程風乾。
如不遵照上述指示，可能導致死亡、爆炸或火災。

1. 清潔棉絮濾網

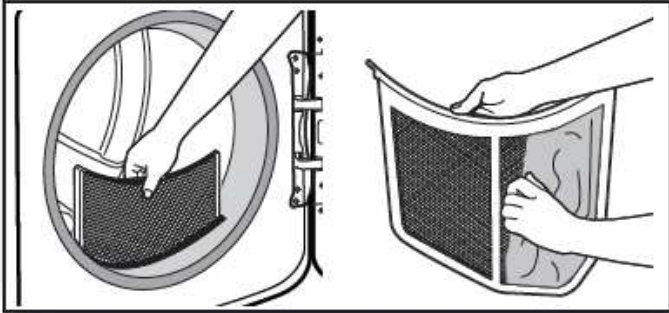

每次放入衣物烘乾之前，應先清潔棉絮濾網。將濾網垂直往上拉出，用手指將濾網上的棉絮捲起，請勿以水清洗或洗滌之方式清除棉絮，潮濕的棉絮較難清除。將濾網重新裝回至定位。

更多的清潔資訊，請參閱“乾衣機的保養”章節。

2. 放入衣物



圖示可能因型號而有不同

手握門把往外拉以開啟乾衣機門。將衣物放入乾衣機，如有需要，可加入芳香紙(消除靜電)，關上乾衣機門。

重要事項：切勿烘過量的衣物，衣物必須能自由在筒內翻滾。緊密塞滿會導致烘乾性能不良，且可能會增加皺摺與纏結。

3. 觸壓電源/取消鍵



觸壓電源/取消鍵以啟動乾衣機。

4. 選擇設定所需之乾衣行程

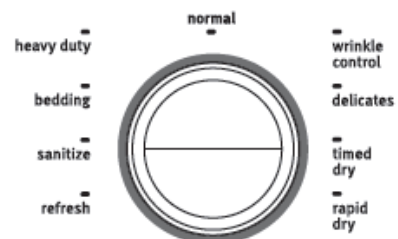

圖示可能因型號而有不同

為您的衣物選擇適當的乾衣行程，請參閱“行程指南”取得各種乾衣行程的相關訊息；並不是所有的型號都具有所有的行程。

5. 調整行程的設定，如有需要

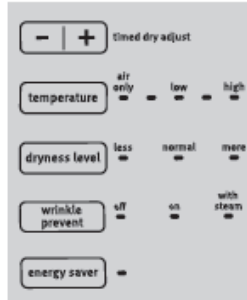

圖示可能因型號而有不同

您可依據所選擇的感應乾衣行程、定時乾衣行程或蒸氣行程(某些型號中有)去調整不同的設定。請參閱「行程指南」取得詳細的訊息。

註：並不是所有的行程都具有所有的選項和設定。並不是所有的型號都具有所有的行程。

感應乾衣行程(自動乾衣行程)：(Sensor Cycles)

您可依據您所欲烘乾之衣物選擇不同的烘乾乾度，觸摸衣物乾度鍵選擇較乾、普通或微乾等設定。選擇較乾、普通或微乾等衣物乾度後，乾衣機會依設定之乾度去烘乾並於乾度達成時自動停機。

乾度設定後，在未停止乾衣行程之狀況下它是無法變更的。感應乾衣行程可在最短時間內達到最佳烘乾效果。乾衣時間將依布料、衣量及乾度之設定而有所不同。乾衣時間是預估的且會隨者乾衣行程而異。感應乾衣行程之乾衣時間是不可以改變的。

定時乾衣行程：(Timed Cycles)

當您選擇定時乾衣行程時，顯示器會出現時間。觸壓“+”或“-”鍵可增減乾衣時間，並以1分鐘作增減。若觸壓並按住它則將會以5分鐘之增減量變更時間。



變更預設之烘乾溫度：觸摸溫度鍵直到所需之溫度點亮即可完成變更。如已啟動乾衣，它可在第一次暫停後作變更。

蒸氣行程(某些型號中有) (Steam Cycles)

選用清新行程以降低烘乾衣物之異味及皺摺。

請勿加入柔軟紙(消除靜電)。乾衣時間是預估的且它整個行程之時間可能會改變。蒸氣乾衣行程之乾衣時間是不可變更的。

6. 選擇任一附加之功能

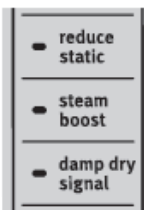

圖示可能因型號而有不同

顯示板上之附加功能會依所選擇之乾衣行程顯示。如要調整該設定，可直接觸壓其功能鍵 - 降低皺摺、加入蒸氣或微濕待燙信號等。

註：並不是所有的行程都具有所有的選項和設定。

7. 觸壓並按住啟動/暫停鍵，開始乾衣行程



觸壓並按住啟動 / 暫停鍵以開始乾衣行程。

8. 乾衣行程結束後，請盡速取出衣物

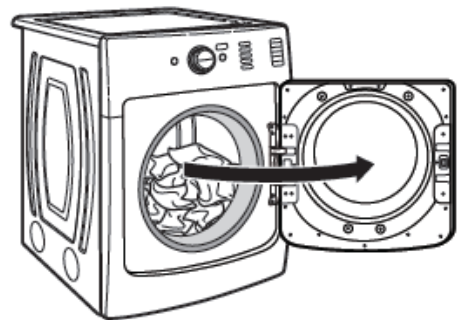

圖示可能因型號而有不同

乾衣行程結束時，請儘速將衣服從乾衣機內取出，減少皺摺的產生。

變更感應乾衣行程之設定，以增加乾衣時間。

若所有使用感應乾衣行程烘乾之衣物始終未達到您所想要的烘乾乾度，則須變更預設值以提高預設之乾度。

您的感應乾衣設定可作調整以適應各種不同的安裝、環境狀況或個人喜好。此變更將維持並影響到所有感應乾衣行程，而不只是目前之行程/衣物。共有5段乾度供您設定，並以時間顯示幕顯示：

- 01 出廠預設烘乾程度。
- 02 稍微乾一點，較原設定的乾衣時間長約15%。
- 03 最乾，較原設定的乾衣時間長約30%。
- 04 稍微濕一點，較原設定的乾衣時間短15%。
- 05 最潮濕，較原設定的乾衣時間短30%。

變更乾度之設定：

註：乾衣機在運轉或暫停狀態下，無法變更其設定。乾衣機必須在待機模式下(電源關閉)，才可調整內建的乾度設定。

1. 在啟動行程之前，觸壓並按住乾度鍵6秒鐘。
2. 觸壓乾度鍵以選擇乾度(顯示在時間顯示幕上)：01、02、03、04或05。
3. 觸壓啟動/暫停鍵以儲存此新設定之乾度。

行程狀態指示燈

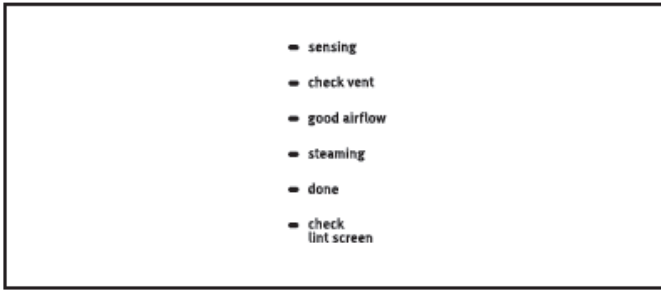

圖示可能因型號而有不同。

行程狀態指示燈顯示乾衣行程的進度。並不是所有型號都擁有此所有之指示燈。

感應(某些型號中有) (Sensing)

在感應乾衣行程期間感應指示燈會點亮，表示乾衣機之濕度感應器正在運作。此指示燈在定時乾衣行程期間或選項功能如啟用防皺功能時它不會點亮。

檢查風管 (Check Vent)

使用乾衣機時檢查風管指示燈會顯示從乾衣機到排氣系統之氣流狀態。在行程開始時的感應階段，假如被偵測到排氣孔阻塞或低氣流時，檢查風管之指示燈會點亮，它將會持續點亮整個行程。當您選擇設定新行程，觸壓電源鍵或在乾衣行程終了時，將乾衣機門打開就可使指示燈熄滅。此功能僅於感應乾衣行程和蒸氣行程才有。要取得更多維持良好氣流之訊息，請參閱“檢查排氣系統確認良好氣流”之章節。

註：在乾衣行程中如有其它錯誤之問題，檢查風管指示燈將不會點亮。請參閱“故障排除”之章節。

良好氣流 (Good Airflow)

若無嚴重排氣孔阻塞，此指示燈會點亮。

蒸氣(某些型號中有) (Steaming)

當蒸氣功能運作時，此指示燈會點亮。

註：並不是所有乾衣行程都有此蒸氣之功能。

完成乾衣 (Done)

選用的乾衣行程結束且衣物可從乾衣機內取出時，指示燈就會點亮。若已選擇防皺功能，即使完成指示燈已點亮，乾衣機也可繼續翻滾衣物。

檢查濾網 (Check Lint Screen)

當乾衣行程完成後，檢查濾網指示燈會點亮，以提醒您去清潔濾網。

附加之功能

使用烘乾架

可致電 **1-877-944-7566** 訂購您乾衣機使用的烘乾架，訂購時需要告知您的乾衣機型號、序號及購買日期。使用之前，須先將包裝材料取下並丟棄。

您可使用烘乾架烘乾不想翻轉之物品，如毛線衣或網球鞋。當您使用烘乾架時，乾衣機之內桶會持續轉動，但烘乾架仍保持不動。

烘乾架僅適用於定時乾衣行程。此烘乾架不能使用於感應乾衣行程。

使用烘乾架時：

重要事項：請勿將棉絮濾網取下。

1. 打開乾衣機門。

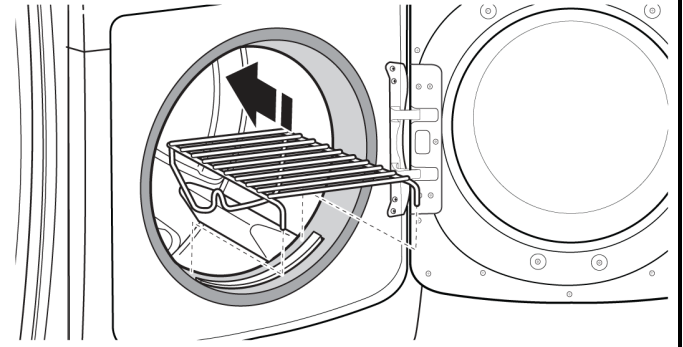

2. 將烘乾架前方的兩個掛鉤對準乾衣機前門開口處的孔，並將它壓入孔內，然後將後方支架放入乾衣機背板的支撐孔上。

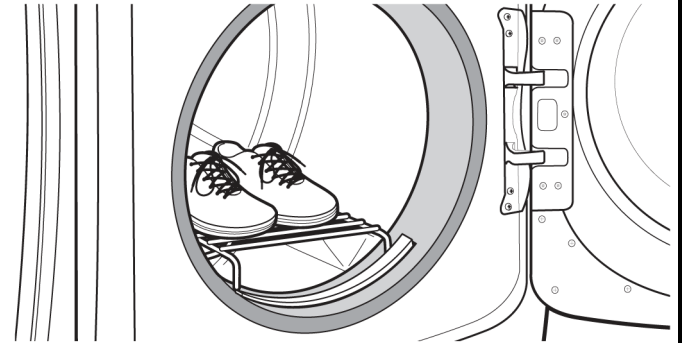

3. 將潮濕的物品放在烘乾架上，物品之間應保有適當的空間讓空氣可循環。乾衣架不會轉動，但乾衣機內桶會轉動；請確認物品與物品或內桶壁之間保有適當的距離，確認物品不可懸掛在烘乾架旁邊或網架上。

4. 關閉乾衣機門。

5. 選擇定時乾衣/僅吹風/風乾或低溫行程。依據機型而定，含有泡沫膠、橡膠或塑膠之物品，可使用晾衣繩晾乾，或使用僅作吹風或風乾行程進行烘乾，視型號而定。

6. 選取行程後，預估剩餘時間顯示器它會顯示預設的時間。您可以使用增減鍵變更實際的乾衣時間。

7. 啟動乾衣機。

註：乾衣行程結束後，請檢查棉絮濾網，並清除任何從衣物上殘留在烘乾架上的棉絮。

乾衣機之保養

乾衣機擺放場所的清潔

保持乾衣機旁的清潔，並清除可能阻礙乾衣機正常運轉時氣流通過的物品，含洗衣機前方堆積的衣物。



警告



爆炸危險

易燃材料或氣體，如汽油等，應遠離乾衣機。

安裝在車庫時，乾衣機至少應高於地面 18 吋(460mm)高。

未遵守可能會導致人員傷亡、爆炸或火災。

乾衣機內部的清潔

清潔乾衣機的內桶

1. 使用中性手洗用洗碗精與溫熱的水混合成低濃度的清潔液，再以軟布沾濕進行擦拭。
2. 以濕海棉或毛巾沖洗乾淨。
3. 放入乾淨的衣物或毛巾，啟動乾衣機烘乾內桶。

或

使用超細纖維布和熱水噴灑瓶清潔內桶，再以另一條超細纖維的毛巾擦乾。

註：含有不穩定染色料的衣物，如藍色牛仔褲或鮮艷的棉織品，可能會使乾衣機的內桶染色，這不會傷害乾衣機，也不會影響後續衣物的烘乾。請先將會掉色的衣物翻面後，再放入乾衣機內烘乾。

清除累積的棉絮

從乾衣機內部

每隔 2 年應清潔棉絮一次，或更頻繁。視乾衣機使用次數的多寡而定。清潔應由合格的技術人員處理。

從排氣管內部

每隔 2 年應清潔棉絮一次，或更頻繁。視乾衣機使用次數的多寡而定。

清潔棉絮濾網

每次使用時的清潔

棉絮濾網位於乾衣機門的開口處。操作面板上有一指示燈會提醒您於每次烘衣後要清潔棉絮濾網，濾網阻塞時將會增加烘衣的時間。

清潔：

1. 將棉絮過濾網往上抽出。用手指將濾網上的棉絮捲起，請勿以水清洗或洗滌之方式清除棉絮，潮濕的棉絮較難清除。

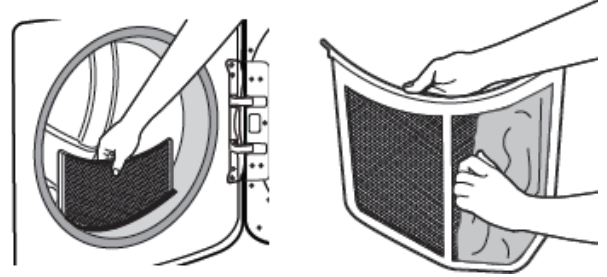

2. 將棉絮濾網確實裝回定位。

重要事項：

- 棉絮濾網鬆動、破損、堵塞或遺失時，請勿使用乾衣機，否則會導致過熱、損壞乾衣機及衣物。
- 假如在取出棉絮過濾網時有棉絮掉入乾衣機內，請檢查排氣罩並取出棉絮。參閱安裝說明書內的「排氣需求」章節。

必要之清潔

洗衣精或柔軟劑殘留會累積在濾網上，而導致乾衣時間增長，或造成衣物未完全烘乾時乾衣機就停機；濾網可能被脫落的棉絮堵塞。

每 6 個月應使用尼龍刷清潔濾網，如被殘留洗衣劑堵塞，則應更頻繁清洗。

清洗濾網：

1. 用手指將濾網上的棉絮捲起來。
2. 以熱水將濾網兩面弄濕。
3. 以熱水和液體清潔劑將尼龍刷弄濕，再用刷子將濾網殘存的棉絮清除。

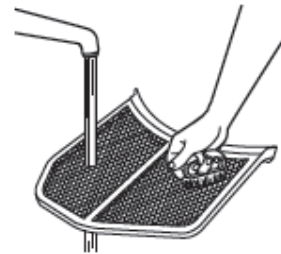

4. 用熱水沖洗濾網。
5. 以乾淨的毛巾將濾網徹底擦乾，再將濾網裝回乾衣機上。

不使用、儲存及遷移之保養

將乾衣機安裝及存放在不會結凍的場所，因為有些許的水可能會留存在水管內，結冰會損害乾衣機。在寒冷的天候下，如要儲存或搬遷乾衣機，請作好防凍措施。

不使用或儲存之保養

乾衣機僅供您在家時使用，如您將要去度假或有一段長時間不使用乾衣機，您應該：

1. 拔掉電源插頭或切斷電源。
2. 清潔棉絮濾網。參閱「清潔棉絮濾網」章節。
3. 將通往乾衣機的水源關閉，可避免您不在家時發生漏水之意外(因水壓的驟變)。

遷移之保養

電源線插接式乾衣機：

1. 拔掉電源插頭。
2. 瓦斯乾衣機：關閉瓦斯供應管線上的瓦斯閥門。
3. 瓦斯乾衣機：將瓦斯供應管線拆開並將乾衣機上的連接頭拆下。
4. 瓦斯乾衣機：將管線開口處裝上封頭。
5. 有蒸氣之機型：關閉水龍頭。
6. 將進水管從水龍頭處拆下，清除管內之水，將它各別運送。
7. 確認乾衣機水平腳仍然裝在乾衣機上。
8. 使用膠布將乾衣機門確實貼住。

蒸氣型號的特別說明

進水管

請在乾衣機使用 5 年之後，將進水管更換降低水管故障造成的風險。應定期檢查水管，如發現有腫脹、扭結、割傷、磨損或漏水情況時請予以更換。更換進水管時，請記錄更換的日期。

為乾衣機過冬準備

1. 拔掉電源插頭或切斷電源。
2. 關閉水龍頭。
3. 拆下進水管並將管內的水清空。

重新使用乾衣機

1. 打開水龍頭清除管線內的髒物。重新將進水管接上水龍頭，打開水龍頭。
2. 插上電源插頭，或依乾衣機安裝說明書內所述重新接上電源。



警告



觸電危險

在維修保養之前，先切斷電源。

在使用前，必須裝回所有的零件及面板。

若未按指示，可能會導致死亡、火災或觸電。

直接配線之乾衣機：

1. 切斷電源。
2. 拆下電源線。
3. 有蒸氣之機型：關閉水龍頭。
4. 有蒸氣之機型：拆下進水管，清除管內的水，將它各別運送。
5. 確認乾衣機水平腳仍然裝在乾衣機上。
6. 使用膠布將乾衣機門確實貼住。

重新安裝乾衣機

遵照「安裝說明」擺放、調水平以及接裝乾衣機。

故障排除

請先嘗試此處所建議之解決方法，或蒞臨本網站 www.maytag.com/product_help 加拿大地區協助網址 www.maytag.ca，不需撥打維修電話。

故障問題	可能的原因	解決方法
乾衣機之運轉		
乾衣機不運轉	乾衣機門未確實關妥。	確認乾衣機門已確實關妥。
	啟動/暫停鍵未確實觸壓或按住的時間不夠長。	觸壓並按住啟動/暫停鍵 2-5 秒鐘。
	家中保險絲熔斷或無熔絲開關跳開。	本乾衣機可能安裝 2 個家用保險絲或斷路器。檢查兩個保險絲是否完好或兩個無絲開關是否跳開。請更換保險絲或重設無熔絲開關。若問題仍然存在，請致電電氣技術員。
	電源不正確。	電能乾衣機需 240 伏特電源。須由合格電氣技師檢查。
	用錯保險絲。	使用延時保險絲。
乾衣機不熱	家中保險絲熔斷或無熔絲開關跳開。	雖然滾筒可能正在轉動，但沒有感覺到熱度。電力乾衣機使用兩個家用保險絲或無熔絲開關，請更換保險絲或重設無熔絲開關。若問題仍然存在，請致電電氣技術員。
	電源不正確。	電力乾衣機需 240 伏特電源。須由合格電氣技術員檢查。
	瓦斯供應閥門未開啟。	瓦斯乾衣機須將瓦斯閥門打開。
不正常聲音		
選擇蒸氣行程時，可能有嗡嗡聲或嗚嗚聲（某些型號中有）	加壓幫浦或進水閥開始運作（視型號而定）。	在蒸氣運作期間須使用乾衣機進水閥或加壓幫浦。若剛安裝乾衣機或長時間未使用，則加壓幫浦或進水閥之聲音可能更大且運作時間更長。此為正常現象。 註：即使未接裝水管，進水閥亦可能會發出此噪音。
巨大的聲響	乾衣機有一段期間沒有使用。	因為乾衣機滾筒之支撐輪短暫之扁平化，此為正常現象。使用數分鐘後，此巨大聲音應該會減弱。
抖動或振動的聲音	有小東西卡在乾衣機內桶前或後方角落。	檢查滾筒前後邊緣是否有小物件。在洗滌前，請清除口袋內物品。
	乾衣機未調整水平。	若安裝不正確，本乾衣機可能會產生振動現象。參閱安裝說明書。乾衣機四支腳應牢固接觸地面。
	衣物打結或捲成一團了。	當衣物揉成一團時，衣物將反彈，造成乾衣機振動。鬆開衣物並重新啟動乾衣機。
喀啞喀的聲音	瓦斯閥門之動作聲。	使用瓦斯乾衣機時，您可能在開啟與關閉時會聽到燃氣閥點擊聲音。此為正常現象。
在乾衣行程中出現巨大撞擊聲或燥音增大	衣物揉成一團或排氣管受阻。	減少衣物量並依"行程指南"建議之乾衣量去烘乾，運轉乾衣機 5-10 分鐘之後，將手置於戶外排氣罩下方以檢查氣流。假如您沒有感覺到空氣之流動或氣流微弱，清潔棉絮濾網或更換硬金屬管或可撓性金屬管。請參閱安裝說明。
烘乾之結果		
衣物烘乾的情況不滿意，或乾衣時間太長。	節能省電功能已被啟用	欲縮短乾衣時間，請關掉節能省電功能。要省電，請啟用節能省電功能。
	棉絮濾網被棉絮堵塞。	每次烘衣之前，要先清潔棉絮濾網。
	排氣管或外部排氣罩被棉絮堵塞，阻礙了氣流的流通。	運轉乾衣機約 5-10 分鐘。將手置於外部排氣罩下方檢查氣流。假如您感覺沒有空氣流動，請清潔排氣管內的棉絮或將它換成硬質金屬排氣管或可撓性金屬管。請參閱安裝說明

故障排除

請先嘗試此處所建議之解決方法，或蒞臨本網站 www.maytag.com/product_help 加拿大地區協助網址 www.maytag.ca，不需撥打維修電話。

故障問題	可能的原因	解決方法
烘乾之結果 (續)		
衣物烘乾的結果不滿意，或乾衣時間太長(續)。	排氣管的長度不正確。	檢查排氣孔是否太長或太多彎折。太長的排風管將會增加乾衣的時間，請參閱安裝說明
	排氣管徑的尺寸不正確。	使用 4" (102 mm) 直徑的排氣管。
	乾衣機未放平。	在感應乾衣行程中，衣物碰觸不到濕度感應器。請參閱安裝說明「調整乾衣機之水平」。
	已選擇設定了吹風之溫度或風乾行程 (視機型而定)。	為待烘乾之衣物類型選擇正確之溫度。請參閱「進程指南」。
	放入大件且厚重之衣物且欲快速烘乾。	分批烘乾，使其能自由翻滾。
	衣物柔軟紙阻塞了排氣柵欄。	排氣柵欄位於門的內側，棉絮濾網的後方，請檢查是否被衣料柔軟紙所堵塞。每次僅能使用一張柔軟紙，且只能使用一次。
	乾衣機擺放在溫度低於 45°F (7°C) 的房間內。	乾衣機必須放在溫度高於 45°F (7°C) 的場所，才能正常運轉。
乾衣機擺放在櫥櫃內。	乾衣機頂部與底部密閉門需有通風口。乾衣機前方至少應保有 1"(25 mm) 的空間，且大多數之安裝，乾衣機後方應保有 5"(127 mm) 的距離。請參閱安裝說明	
行程時間太短	在自動乾衣行程中，衣物可能沒有接觸到濕度感應條。	調整乾衣機水平。參閱安裝說明書。乾衣機的 4 支腳必須確實著地。
	有蒸氣之型號 ：將潮濕或濕漬衣物自清新行程中取出。	在某些環境或安裝條件狀況下，您可能會遇到未烘乾情形。選擇定時乾衣行程、中溫，啟動乾衣機運轉約 5-10 分鐘。
	感應乾衣行程提早結束。	變更感應乾衣行程的乾度設定。提高或降低乾度設定將會改變乾衣行程的乾衣時間。若衣物仍持續太早結束，請參閱「變更感應行程之乾度設定」以增加烘乾時間。
衣物沾有棉絮	棉絮濾網被棉絮堵塞。	每次烘衣之前，要先清潔棉絮濾網。
汗漬留在衣物上	柔軟紙放入時間不正確。	在行程開始時就要加入乾衣機衣物柔軟紙。如將柔軟紙加入已部分烘乾的衣物中，它會沾汗您的衣物。請勿在蒸氣行程時使用衣物柔軟紙。
汗漬留在滾桶上	衣物褪色。	衣物染料(通常為藍色牛仔褲)會導致滾桶污漬。這些滾桶污漬不會沾染到其他衣物。
衣物起皺	在乾衣行程結束時未將衣物取出。	有蒸氣之型號 ：選擇清新行程，以水和熱度去翻滾衣物。此清新行程可有效減少因留置在乾衣機內太久而造成之衣物皺摺。 註 ：參閱衣物上的保養標籤的指示。僅能乾洗之衣物不建議使用此方法。
	乾衣機烘乾過量之衣物。	烘乾較少量衣物使衣物可自由翻滾。
	有蒸氣之型號 ：蒸氣行程中，水源未確實接裝至乾衣機。	確定已將水連接至乾衣機。檢查進水管已接裝於水龍頭和乾衣機的進水閥上，檢查水源是否已開啟。

故障排除

請先嘗試此處所建議之解決方法，或蒞臨本網站 www.maytag.com/product_help 加拿大地區協助網址 www.maytag.ca，不需撥打維修電話。

故障問題	可能的原因	解決方法
烘乾之結果 (續)		
異味	最近是否在乾衣機附近進行噴漆、染色或上漆？	此區域須通風。當此區域氣味或煙霧消失時，將衣物重洗並烘乾。
	有蒸氣之型號：蒸氣行程中，水源未確實接裝至乾衣機。	確定已將水連接至乾衣機。檢查進水管已接裝於水龍頭和乾衣機的進水閥上，檢查水源是否已開啟。
	異味仍存在於穿過的衣物上。	有蒸氣之型號：要消除衣服穿戴後留下之異味，請選用清新行程。此清新行程可有效地減少因留置在乾衣機內太久而造成之衣物皺摺。
衣物太熱	是否在完成乾衣的冷卻階段前就將衣物取出？	取出衣物前，要先讓乾衣行程的冷卻過程確實走完。
	使用定時乾衣行程與高溫之設定去烘乾衣物。	選擇較低溫度之感應乾衣行程去乾衣，以避免衣物過度烘乾。
乾衣機顯示代碼信息		
“PF” (停電)	在乾衣行程中是否因停電而中斷。	觸摸並按住啟動/暫停鍵重新啟動乾衣機。註：停電復電後控制鎖定的功能可能已被啟動。按住控制鎖定鍵至少 3 秒鐘可解除控制鎖定功能。
“L”或“L2”診斷代碼(低或無電壓狀態)	家中的電源可能有問題，避免將乾衣機的加熱器開啟。	當此診斷代碼出現時，乾衣機仍繼續運作。觸摸任何設定或選項名稱鍵以清除顯示器代碼，並回復至剩餘估計時間。 嘗試如下： 檢查家用保險絲是否燒斷或斷路器跳閘。電力乾衣機使用兩個家用保險絲或無熔絲開關；更換保險絲或重新設定電路斷路器。 確認電源線是否安裝正確。有關詳細資料，請參閱安裝說明。 選定定時乾衣之加熱行程，並重新啟動乾衣機。 如果故障訊息持續存在，請電洽合格的電工人員處理。
檢查排氣指示燈點亮	棉絮濾網或風管已阻塞；風管被壓扁或扭結或有太多彎頭。	當此診斷代碼出現時，乾衣機仍繼續運作。觸摸任何設定或選項名稱鍵以清除顯示器代碼，並回復至剩餘估計時間。 嘗試如下： <ul style="list-style-type: none"> 清洗濾網。 請檢查乾衣機至壁面之排風管是否壓破或扭結。 確認乾衣機至壁面之排風管有無棉屑或碎片。 確認外部風管之排風罩上有無棉絮或雜物存在。 確認您的排氣系統運行長度以及所使用之彎頭數量、排風管型式是否在建議之範圍內。有關詳細資料，請參閱「安裝說明之規畫排氣系統」。 選定定時乾衣之加熱行程，並重新啟動乾衣機。 若此信息仍然存在，須清潔整個家中之排氣系統。
“F# E#” (F1 E1 · F3 E1 等) 各種不同的服務代碼。	乾衣機需要維修服務。	若顯示器開始出現“F”代碼，且在 F#與 E#之間變更，則表示乾衣機控制器已偵測到問題需要進行維修。請撥打電話要求維修。
“Loc”或“Lc”	它已啟動控制鍵鎖定之功能	觸壓並按住控制鍵鎖定鍵約 3 秒鐘以解除乾衣機控制鍵鎖定之功能。此時 LED 顯示器它會作倒數計時 3-2-1。一旦控制鍵鎖定功能已被解除，則 LED 指示燈就會熄滅。

美泰克 MAYTAG® 乾衣機之保固

有限保固

自購買日期一年內，若依據本產品所附之說明書安裝、操作與維護此乾衣機，則惠而浦公司或惠而浦加拿大公司 Whirlpool Canada LP 美泰克 Maytag 品牌（以下稱為美泰克）將支付工廠所指定之更換零件，以及更換此乾衣機本身存在之材料或產品瑕疵所衍生之更換工費。

您的有限保固僅限於本文件所述之產品維修項目。應由 Maytag 指定維修公司進行維修。本有限保固僅於美國及加拿大有效，且僅對在購買國使用的產品有效。本有限保固於原始購買者購買之日開始生效，須以原購買日期證明取得此有限保固維修服務。

保固不包含項目

本有限保固不包含：

1. 本家電用品在非正常單戶家庭狀況使用，或其使用方式不符合所規定之使用、操作及/或安裝說明方式之零件更換或維修工費。
2. 致電要求修正乾衣機之安裝，產品之使用說明，更換或維修家用保險絲，或更正家用配線或管道。
3. 要求更換電燈泡、濾網或濾水器，此保固範圍不包含消耗品零件。
4. 因意外、變更、誤用、火災、洪水、天災、安裝不當，或未依照電氣或管道規範安裝，或使用美泰克未核准之產品所造成之損壞。
5. 表面傷害包括刮痕、凹痕、缺口或主要設備表面塗層所造成之其他傷害，該傷害須起因於產品本身之材料或技藝瑕疵，且須於購買日起 30 天內向美泰克報告。
6. 為維修而衍生的產品載送費用。此產品是可在您家中進行維修的。
7. 產品未經核准擅自改裝所衍生之零件更換或系統維修。
8. 若您的產品位於美泰克授權維修人員無法抵達之偏遠地區，則須支付產品維修出差或交通費用。
9. 若您的產品是安裝在難以接近之位置或未依照美泰克所規定之安裝說明安裝，須將產品拆除並重新安裝者。
10. 產品上之原始機型/機號貼紙已刪除、變更或不易確定者，零件更換或維修工費。

上述例外狀況的修理或更換成本，應由客戶承擔。

有限保固免責條款

默示保固包含特定目的之任何適銷性默示保固或適用性默示保固，以一年或法律所規定之最短時間為期限。部分州郡不允許可銷售性或適用性隱含保固之期限，因此您可能不適用該等限制。此保固可賦予您特定法律權利，您亦有其他各州或各省之間所更改之其他權利。

保固外之免責條款

除了本保固所規定之陳述外，美泰克不負責此主要設備之品質、耐久性、維修或修復需求。若您想要全面延長本主要設備之有限保固期限，則須洽詢美泰克或您的零售商購買延長保固期。

補救限制，除意外及間接損失外（免責）

您的有限保固僅限於本文件所述之產品維修項目。Maytag 對意外及間接損失，概不負責。部分州郡不允許排除或設限意外及間接損失，因此您可能不適用該等排除或限制。此保固可賦予您特定法律權利，您亦有其他各州或各省之間所更改之其他權利。

若您居住的區域不屬於 50 州聯邦或加拿大，請洽詢授權的 Maytag 經銷商，是否有可適用的其他保證書。

若您認為需要維修服務，請先參閱使用與保養指南之「故障檢修」部分。若您於檢查「故障檢修」後仍無法解決問題，則須檢查「援助或維修」部分或致電美泰克以尋求額外協助。在美國請撥打 1-800-688-9900，在加拿大請撥打 1-800-807-6777。

請妥善保存本說明書及收據，以供日後參考。如果在保固期內請求服務，您必須提供購買證明或安裝日期。請寫下您機器的主要資料，以協助您在任何需要時刻取得協助或服務。您必須知道完整的型號及序號。您可在本產品型或序號標籤看到此資料。

經銷商名稱	_____
地址	_____
電話號碼	_____
型號	_____
序號	_____
購買日期	_____

產品規格：

機 型	MED3100DW	MGD3100DW
商品名稱	電熱式乾衣機	瓦斯乾衣機
適用電壓	240 V(單相三線式)	120 V
適用頻率	60 Hz	60 Hz
最大乾衣量	14 kg (乾燥衣物)	14 kg (乾燥衣物)
滿載電流	24 A	10 A
額定消耗電功率	6,000 W	630 W
製品重量	61 kg	61 kg
外觀尺寸(高 x 寬 x 深)	990 x 686 x 787 (mm)	990 x 686 x 787 (mm)

註:規格以實際的機身銘牌為主

幫助和服務

在打電話要求幫助或服務之前。請查閱“故障排除”章節。它可能會幫您省下叫修服務的成本。假如您還需要幫助，請遵照下列指示去作：

在打電話之前，請先了解乾衣機之購買日期、完整的機型與機號。這些的資料可幫助我們更快地回應您的需求。

如果您需要更換的零件

如果您需要訂購更換之零件，我們建議您僅使用工廠指定的零件。這些零件可適當的匹配並運作正常，因為它們是與製造每壹台新的 Maytag 產品同樣精密標準製造的。

台灣惠而浦股份有限公司

消費者免付費服務專線：0800 258 558

消費者服務信箱：service_tw@whirlpool.com

官網：www.whirlpool.com.tw

總公司

電話：(02) 2351 3568

地址：台北市新生南路一段56號10樓

維修服務中心

電話：(02) 2298 2828

地址：新北市五股區五工路147號4樓